

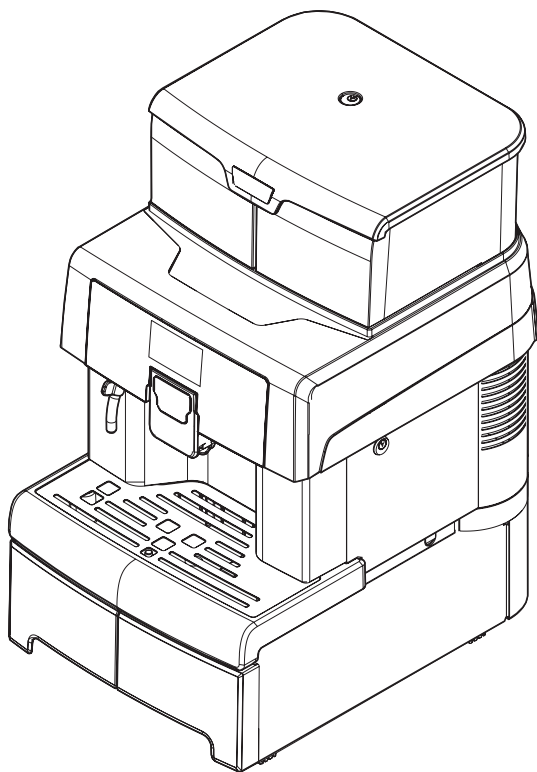

Автоматическая кофемашина для эспрессо и горячих напитков

AULIKA EVO OFFICE



Тип: SUP040 E 0



ВНИМАНИЕ:

Перед использованием внимательно прочтите данное руководство

РУКОВОДСТВО ПОЛЬЗОВАТЕЛЯ

УСТРОЙСТВО

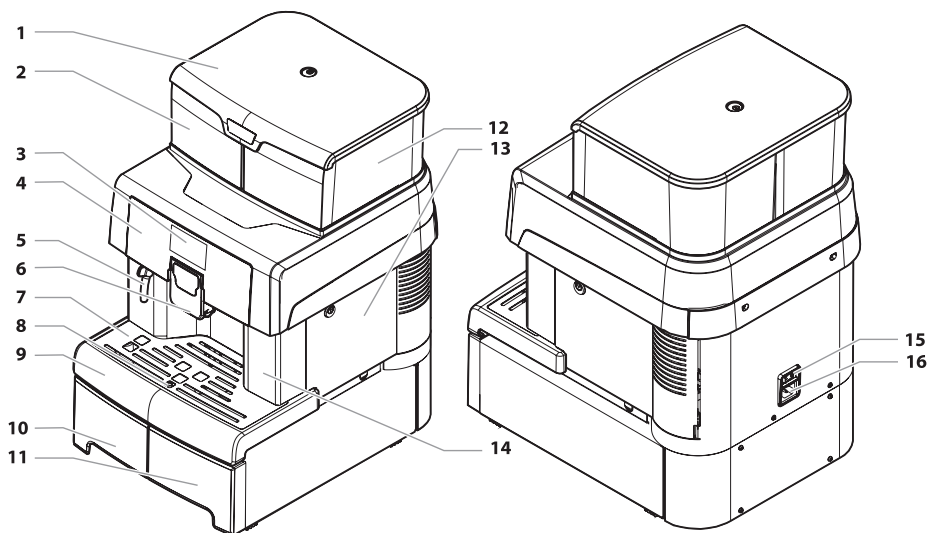

- | | |
|--------------------------------|----------------------------------|
| 1. Крышка с замком | 9. Поддон для капель |
| 2. Контейнер для воды | 10. Ящик для аксессуаров |
| 3. Дисплей | 11. Отсек для отходов кофе |
| 4. Панель управления | 12. Контейнер для кофейных зерен |
| 5. Трубка подачи горячей воды | 13. Дверца обслуживания |
| 6. Диспенсер выдачи кофе | 14. Передняя панель |
| 7. Решетка каплесборника | 15. Кнопка питания ON/OFF |
| 8. Поплавок наполнения поддона | 16. Разъем питания |



«Ключ к компонентам» включает все модели кофемашин; проверьте, какая из них соответствует вашей кофемашине. Некоторые функции могут быть недоступны.

ПРАВИЛА БЕЗОПАСНОСТИ И МЕРЫ ПРЕДОСТОРОЖНОСТИ



Не допускайте попадания воды на электрические компоненты кофемашины - это может вызвать короткое замыкание! Пар и горячая вода могут вызвать ожоги!

1. Назначение

- Кофемашина предназначена для установки в офисах, предприятиях общественного питания.
- Разрешается пользоваться кофемашиной детям старше 8 лет, лицам с ограниченными физическими или умственными возможностями под присмотром взрослых или сопровождающих лиц, или если они ознакомлены с правилами использования устройства и осведомлены о возможных рисках.
- Не позволяйте детям играть с кофемашиной.
- Чистка и обслуживание устройства могут производиться детьми только под присмотром взрослых.

2. Питание

- Подключение к сети должно производиться специалистом с соблюдением всех норм и предписаний.

3. Шнур питания

- Используйте только исправный шнур питания.

- О любых дефектах шнура или разрыва шнура немедленно сообщите специалисту по обслуживанию.
- Следите, чтобы шнур не перегибался через углы и не касался горячих и острых предметов.
- Не тяните за шнур питания, чтобы отключить кофемашину от сети или переместить ее. Не касайтесь шнура и вилки мокрыми руками или ногами. Следите, чтобы шнур не свешивался со стола или полки.

4. Безопасность персонала

- Не позволяйте детям играть с кофемашиной или упаковочным материалом.
- Не направляйте струю горячей воды или пара на себя или на других.
- Не касайтесь трубки подачи горячей воды голыми руками.
- Касайтесь только ручек кранов.

5. Опасность ожогов

- Не касайтесь крана подачи горячей воды и диспенсера выдачи кофе.

6. Пожарная безопасность

- При пожаре используйте углекислотный (CO₂) огнетушитель.
- Не используйте порошковые и водяные огнетушители.

7. Размещение кофемашины

- Кофемашина должна устанавливаться специалистом по обслуживанию в соответствии с действующими нормами безопасности.
- Перемещение кофемашины должно выполняться специалистом.
- Не устанавливайте кофемашину вне помещения.
- Не допускайте прямого попадания воды на кофемашину.
- Не размещайте поблизости источники открытого огня и сильного нагрева.
- Не используйте кофемашину при окружающей температуре ниже 2°C и выше 32°C; в противном случае обратитесь к специалисту для проверки безопасности дальнейшей работы.
- Кофемашина должна быть установлена на ровной поверхности.
- К кофемашине должен быть обеспечен доступ квалифицированного персонала.

8. Чистка

- Перед чисткой выключите кофемашину (OFF) и отключите от сети. Дождитесь, когда кофемашина остынет.
- Ни в коем случае не погружайте кофемашину в воду!
- Категорически запрещено вмешиваться во внутренние компоненты кофемашины.
- Не чистите кофемашину прямыми струями воды.
- Кофемашину и ее компоненты следует почистить и вымыть после длительного бездействия.

9. Хранение

- Если кофемашина не будет использоваться долгое время, выключите ее и отключите от сети. Храните в сухом месте, недоступном для детей и защищенном от пыли и грязи.

10. Чистка и обслуживание

- В случае неполадок, дефектов или сбоев, вызванных падением, немедленно отключите кофемашину от сети и обратитесь к специалисту по обслуживанию.
- Ни в коем случае не включайте неисправную кофемашину.
- Ремонт кофемашины должен производить только квалифицированный специалист, соблюдающий меры безопасности и гигиены.

СОДЕРЖАНИЕ

1. ИНФОРМАЦИЯ О КОФЕМАШИНЕ 8	Регулировка количества молотого кофе 26
Информация для специалиста по обслуживанию 8	Регулировка носика дозатора кофе 27
Назначение кофемашины 8	Включение/выключение кофемашины 28
Идентификация 9	Установка языка (при первом использовании) 28
Технические характеристики 10	
2. БЕЗОПАСНОСТЬ 11	
Предисловие 11	
Общие правила безопасности 11	
Требования к операторам 12	
3. ПЕРЕМЕЩЕНИЕ И ХРАНЕНИЕ 13	
Выгрузка и перемещение 13	
Хранение 13	
4. УСТАНОВКА 14	
Предупреждения 14	
Распаковка и позиционирование 15	
Подключение к электросети 17	
5. ОПИСАНИЕ УПРАВЛЕНИЯ 18	
Кнопка питания 18	
Дисплей 18	
Клавиатура 18	
Функции кнопок в нормальном режиме 18	
6. НАПОЛНЕНИЕ И ЗАПУСК 20	
Открытие верхней крышки 20	
Загрузка кофейных зерен 20	
Измерение и регулировка жесткости воды 21	
Фильтр для воды Intenza+ 23	
Закрытие верхней крышки 25	
Регулировка помола кофе 26	
	7. МЕНЮ ПРОГРАММИРОВАНИЯ 30
	Описание кнопок в режиме программирования 30
	Программирование меню пользователя 31
	Программирование технического меню 32
	Установка пароля меню пользователя 41
	Установка пароля технического меню 42
	8. ЭКСПЛУАТАЦИЯ И ИСПОЛЬЗОВАНИЕ 44
	Включение кофемашины 44
	Режим ожидания 46
	Типы светодиодов / работа кофемашины 46
	Приготовление кофе 47
	Регулировка напитков в чашке 48
	9. ЧИСТКА И ОБСЛУЖИВАНИЕ 54
	10. РЕШЕНИЕ ПРОБЛЕМ 66
	11. ХРАНЕНИЕ — УТИЛИЗАЦИЯ 69
	Перемещение кофемашины в другое место 69
	Временное отключение и хранение 69

ВВЕДЕНИЕ

Предисловие

Данное руководство является неотъемлемой частью кофемашины. Перед использованием кофемашины внимательно прочтите руководство. В руководстве представлена вся необходимая информация о правильной и безопасной эксплуатации кофемашины. Обращайтесь к данному руководству перед выполнением любых действий. Производитель: SaGa Coffee S.p.A. Località Casona, 1066 - 40041 Gaggio Montano Bologna, Italy. Данный продукт произведен SaGa Coffee S.p.A. и продан под собственную ответственность. SaGa Coffee 000 «ПТА» vend.ru - является эксклюзивным представителем и ответственным по гарантии на территории Таможенного Союза.

Saeco - зарегистрированная торговая марка Koninklijke Philips N.V., ее использование лицензировано Koninklijke Philips N.V. Храните руководство в надежном, легкодоступном месте в течение всего срока службы кофемашины (включая смену владельца). В случае утраты руководства обратитесь в авторизованный сервисный центр для получения копии, указав модель и год выпуска вашей кофемашины. Производитель оставляет за собой право вносить изменения в конструкцию кофемашин без предварительного уведомления.

Условные обозначения

В данном руководстве применяются различные условные обозначения. За каждым значком следует описание

порядка действий и прочая необходимая информация.



Внимание

Отмечает ситуации, потенциально опасные для персонала, использующего или обслуживающего кофемашину.



Запрещено

Означает действия и операции, которые запрещено производить.



Важно

Означает операции, которые важно производить правильно для сохранения работоспособности кофемашины.



Предлагаемые решения

Альтернативные решения, облегчающие и ускоряющие программирование и обслуживание кофемашины.



Пользователь

Означает пользователя кофемашины. Пользователям не разрешается производить чистку и обслуживание кофемашины.



Оператор по заправке

Означает действия, которые могут производиться только персоналом, ответственным за загрузку ингредиентов и чистку кофемашины.

Операторам по заправке не разрешается выполнять действия, находящиеся в компетенции Специалиста по обслуживанию.



Специалист по обслуживанию

Означает действия, которые могут выполняться только квалифицированным техником по обслуживанию.

1. ИНФОРМАЦИЯ О КОФЕМАШИНЕ

Информация для специалиста по обслуживанию

Чтобы гарантировать долговечную надежную работу кофемашины, следуйте рекомендациям:

- температура воздуха в помещении, где установлена кофемашина: от +2°C до +32°C;
- допустимая влажность: менее 80%, без конденсата.



Кофемашина должна быть установлена в хорошо освещенном сухом месте на ровной устойчивой поверхности.

Для информации по установке в особых условиях обратитесь к продавцу. Служба по работе с клиентами предоставит любые необходимые сведения о работе с кофемашиной, а также любую помощь по ремонту или поставкам запчастей.

Специалист по обслуживанию должен внимательно прочесть данное руководство и соблюдать все приведенные инструкции по установке, подключению и обслуживанию кофемашины.

Специалист по обслуживанию несет ответственность за передачу ключей для доступа к внутренним компонентам кофемашины другому оператору, а также за любые действия по техническому обслуживанию кофемашины.

Данное руководство является неотъемлемой частью кофемашины и должно быть доступно для всего персонала перед выполнением любых действий с кофемашиной.

Назначение кофемашины

Кофемашина предназначена для автоматического приготовления:

- кофе и эспрессо из зерен кофе;
- напитков на основе горячей воды;

Использование кофемашины для любых других целей считается неправильным и небезопасным и не допускается.



Производитель снимает с себя ответственность за любой ущерб, причиненный вследствие неправильного использования кофемашины.



Неправильным использованием кофемашины считается:

Любое использование, кроме указанного и описанного в данном руководстве;

- Любые операции в нарушение инструкций, приведенных в данном руководстве;
- Любые действия с компонентами и системами безопасности, произведенные не авторизованными специалистами и в нарушение инструкций, приведенных в данном руководстве;
- Установка кофемашины вне помещения.

Во всех описанных случаях расходы на ремонт кофемашины возлагаются на ее владельца.

Идентификация

Кофемашина идентифицируется названием модели и серийным номером, которые указаны на табличке данных, размещенной на внутренней стороне дверцы кофемашины.

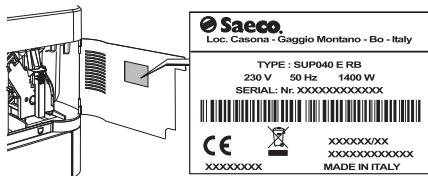

Табличка содержит следующие данные:

- названия производителя;
- знаки соответствия стандартам;
- модель;
- серийный номер;
- год и месяц выпуска;
- напряжение сети (В);
- частота сети (Гц);
- потребляемая мощность (Вт);
- код кофемашины.



Категорически запрещено как-либо изменять информацию на табличке данных.



При обращении в сервисный центр сообщите данные, указанные в табличке.

Технические характеристики

Размер (ш х в х г)	334 x 571 x 452 mm
Вес	21 кг
Материал корпуса	металл, термопластик
Потребляемая мощность	см. табличку данных
Напряжение сети питания	см. табличку данных
Длина шнура питания	1200 мм
Емкость	Бак для воды 4,0 л Отсек для отходов 40 порций
Панель управления	Лицевая панель
Средневзвешенное давление звука	менее 70 дБ
Давление помпы	Макс. 1,5 МПа (15 бар)
Давление водопровода (только для соответствующей версии)	Макс. давление 0,8 МПа (8 бар) Мин. давление 0,15 МПа (1,5 бар)
Условия эксплуатации	Мин. температура: не ниже 2°C Макс. температура: не выше 32°C Макс. влажность воздуха: не выше 80%
Устройства безопасности	Предохранительный клапан бойлера Термостат

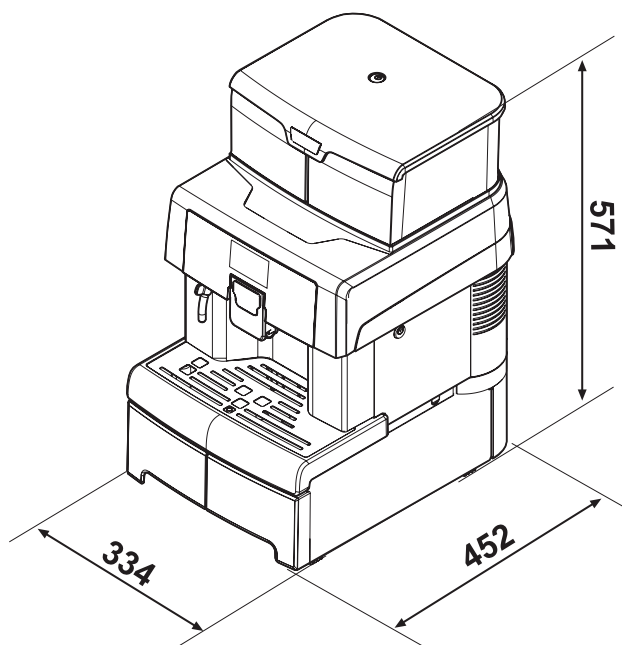

2. БЕЗОПАСНОСТЬ

Предисловие

Согласно действующим нормам и правилам SAECO VENDING подготовила технический документ, подтверждающий соответствие кофемашины AULIKA EVO на этапе проектирования следующим действующим стандартам:

- EN 55014	- EN 61000-4-4
- EN 6100-3-2	- EN 61000-4-5
- EN 61000-3-3	- EN 61000-4-11
- EN 61000-4-2	- EN 60335-2-75
- EN 61000-4-3	- EN 60335-1

Общие правила безопасности



Чтобы не допустить попадания остатков технических материалов в напитки, перед началом работы кофемашины пролейте примерно по 0,5 л воды через каждый контур кофемашины. Только после этого можно начинать приготовление напитков.



Запрещается:

- снимать и отключать установленные устройства безопасности;
- производить любые операции по обслуживанию, не отключив устройство от сети питания;
- устанавливать устройство вне помещения. Рекомендуется устанавливать устройство в сухом месте с температурой воздуха не ниже 2°C во избежание замерзания.

- использовать устройство любым другим способом, кроме описанного в данном руководстве;
- подключать устройство к сети с помощью тройников или адаптеров;
- чистить устройство с помощью направленной струи воды.

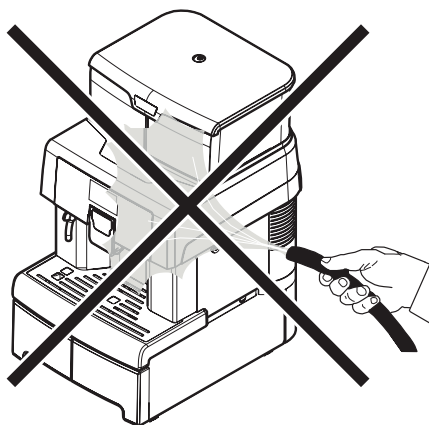

Обязательно:

- Проверьте соответствие электросети характеристикам кофемашины;
- используйте только оригинальные запчасти;
- внимательно прочтите все инструкции в данном руководстве и в прилагаемых документах;
- при установке, проверке и обслуживании используйте средства персональной защиты.



В случае неисправности обратитесь в сервисный центр или к квалифицированному специалисту.



Производитель не несет ответственности за любой ущерб, причиненный вследствие несоблюдения приведенных здесь инструкций по безопасности.

Меры по недопущению ошибок персонала:

- оператор должен быть осведомлен о мерах безопасности;
- переноска упакованной или распакованной кофемашины должна производиться с соблюдением всех норм безопасности;
- знайте все инструкции по установке кофемашины и полностью соблюдайте их;
- демонтируйте кофемашину с соблюдением всех норм безопасности и действующих норм по защите окружающей среды.

Требования к операторам

Для обеспечения безопасной работы кофемашины требуются три оператора с разной квалификацией.



Пользователь

Пользователю не разрешен доступ к внутренним компонентам кофемашины.



Оператор по заправке

Только оператор по заправке может хранить ключи для доступа к внутренним компонентам кофемашины и отвечает за наполнение кофемашины ингредиентами, чистку кофемашины снаружи, ее включение и выключение.



Специалист по обслуживанию

Только специалист по обслуживанию имеет право производить техническое

обслуживание кофемашины, запустить процедуру программирования и изменять настройки.



Оператору по заправке не разрешается выполнять действия, находящиеся в компетенции специалиста по обслуживанию.



Доступ к внутренним компонентам разрешен только специалистам, имеющим достаточную квалификацию и опыт обращения с кофемашиной и ознакомленным с нормами безопасности и гигиены

Остаточные риски



Кран для выдачи напитков не имеет защиты для рук от контакта с горячей водой.



Опасность ожога при контакте руки с краном во время варки напитка.



Перед приготовлением напитка убедитесь, что предыдущий напиток уже выдан, и решетка для чашек свободна.

3. ПЕРЕМЕЩЕНИЕ И ХРАНЕНИЕ



Операции по выгрузке кофемашины из транспорта и перемещению должны производиться только квалифицированным персоналом при наличии соответствующего оборудования и в строгом соответствии с действующими нормами безопасности.

- упакованная кофемашина должна храниться в закрытом, сухом помещении с температурой воздуха от 1°C до 40°C и влажностью не выше 90% (без конденсата);
- не устанавливайте другие предметы сверху на кофемашину;
- рекомендуется дополнительно укрыть кофемашину для защиты от пыли

3

Выгрузка и перемещение

Операции по выгрузке кофемашины из транспорта и перемещению должны производиться только квалифицированным персоналом при наличии соответствующего оборудования.



Нельзя:

- перемещать волоком;
- переворачивать или класть набок при транспортировке или переноске;
- трясти;
- поднимать с помощью строп или кранов;
- подвергать действию осадков, высокой влажности и температуры.

Хранение

Кофемашина находится в упаковке из картона и пенопласта.

Если кофемашину не планируется устанавливать сразу после приобретения, она должна храниться в помещении с соблюдением следующих инструкций:

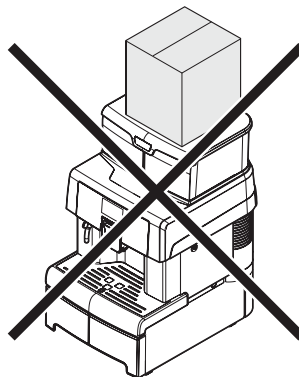

Кофемашина должна находиться только в вертикальном положении.



В упакованном виде допускается устанавливать друг на друга не более трех кофемашин. Кофемашина должна храниться в оригинальной упаковке, в сухом, защищенном от пыли месте.

4. УСТАНОВКА

4



Все описанные в данном разделе действия должны производиться только квалифицированным персоналом при наличии соответствующего оборудования и в строгом соответствии с действующими нормами безопасности.

Предупреждения



Кофемашина не предназначена для установки вне помещения, при температуре ниже +2°C или выше 32°C, в условиях высокой влажности и сильной запыленности.



Не устанавливайте кофемашину в местах, где на нее может попадать вода, и где возможен взрыв или возгорание.

Перед распаковкой кофемашины убедитесь, что место установки соответствует следующим требованиям:

- Розетка, к которой подключена кофемашина, легкодоступна и находится на расстоянии не больше 1,2 метра;
- Наклон поверхности, на которой установлена кофемашина, НЕ ДОЛЖЕН превышать 2°;
- Напряжение в сети должно соот-

ветствовать указанному в таблице данных кофемашины.



Кофемашина должна быть установлена на горизонтальной поверхности.



Расположение кофемашины должно обеспечивать легкий доступ персоналу к ней и к розетке питания, а также не мешать быстро покинуть помещение при чрезвычайной ситуации.

На следующем рисунке показаны необходимые расстояния:

- от клавиатуры для управления кофемашиной;
- от боков кофемашины для обслуживания в случае неполадок.

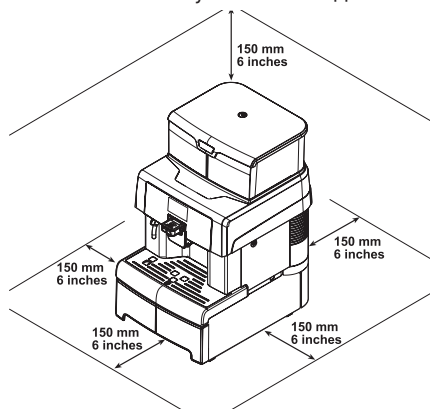



Сильные магнитные поля, создаваемые расположенным поблизости оборудованием, могут вызвать помехи и сбой электронного управления кофемашины. При температуре около 0°C вода, находящаяся внутри кофемашины, может замерзнуть и повредить ее.

Распаковка и позиционирование



Комплект поставляется в двух отдельных упаковках (сборку см. в Разделе «Установка контейнеров»).

После получения кофемашины убедитесь, что она не пострадала при транспортировке, упаковка не вскрыта, все элементы комплектации в наличии.

При обнаружении любых повреждений сообщите об этом курьеру и немедленно свяжитесь с поставщиком или продавцом или, если это невозможно, напрямую с производителем.

В комплекте с кофемашиной прилагаются аксессуары.

Перечень аксессуаров в комплекте с кофемашиной:

- Руководство: инструкции по использованию и обслуживанию кофемашины.



- Ключ для доступа к контейнеру для воды и дверце для технического обслуживания кофемашины.

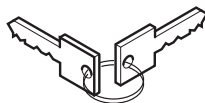

- Кабель питания для подключения кофемашины к сети.



- Тестер жесткости воды для проверки жесткости воды, используемой для приготовления напитков. Этот тестер необходим для задания жесткости воды в настройках кофемашины.

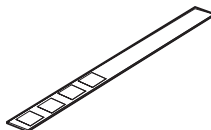

Перечень опциональных аксессуаров

- Фильтр для воды Intenza + для удаления посторонних привкусов воды и снижения ее жесткости. Использование фильтра повысит срок службы кофемашины и качество напитков.

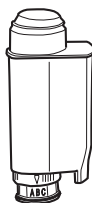

- Щетка для удаления остатков кофе из кофемашины.

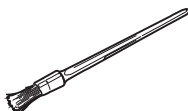

- Смазочный материал для периодической смазки варочной группы.

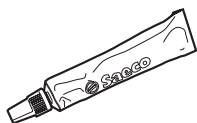

- Порошок для чистки контура молока. Позволяет тщательно и безопасно очищать контур подачи молока, удаляя все его остатки.



- Таблетки для чистки варочной группы: эффективно очищают варочную группу, продлевая ее срок службы.



- Раствор для удаления накипи, образующейся в контуре воды при эксплуатации кофемашины.



Установка контейнеров

Перед началом использования кофемашины в нее необходимо установить контейнеры. Чтобы установить контейнеры, снимите поддон для капель.

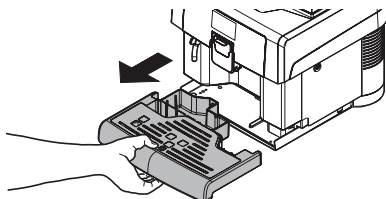

Откройте сервисную дверцу ключом, прилагающимся в комплекте.

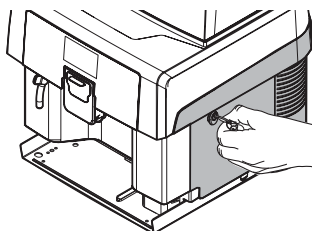

Снимите варочную группу, потянув за ручку и нажав кнопку «PRESS».

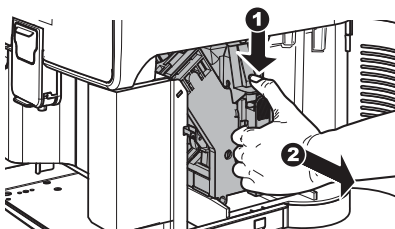

Поднимите внутреннюю кювету за заднюю часть, чтобы снять ее.

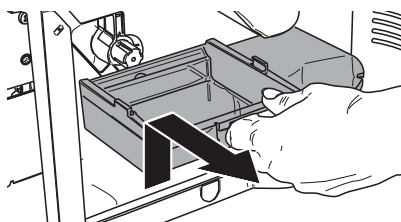

Установите базу с ящиками с помощью винтов, прилагающихся в комплекте.

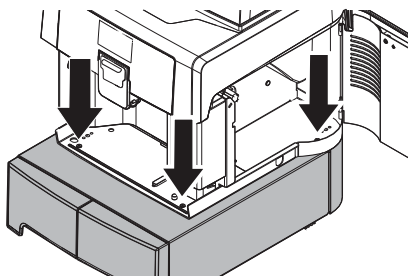

Убедитесь, что все компоненты правильно установлены.

Установив контейнеры, поставьте на место снятые внутренние компоненты и закройте сервисную дверцу. Установите поддон для капель на место.

Подключение к электросети

Специалист по обслуживанию, ответственный за установку кофемашины, должен убедиться в следующем:



Подключение к электросети должно производиться только квалифицированным специалистом.



Машину следует подключать к источнику питания с максимальным электрическим сопротивлением (Z) 0,3880м.

- источник питания соответствует действующим нормам и инструк-

циям по безопасности;

- напряжение сети соответствует указанному в табличке данных кофемашины



При возникновении любых сомнений не продолжайте установку и обратитесь к квалифицированному специалисту для проверки электросети.



Не используйте переходники и «тройники».

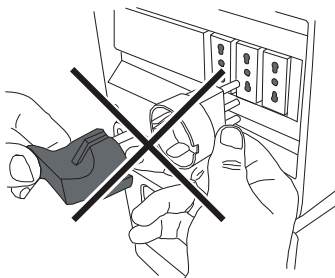

Убедитесь, что после установки кабель питания будет легко доступен.

5. ОПИСАНИЕ УПРАВЛЕНИЯ

Кнопка питания

Кнопка находится на задней стенке кофемашины. В положении «I» кофемашина включена. В положении «0» кофемашина выключена.

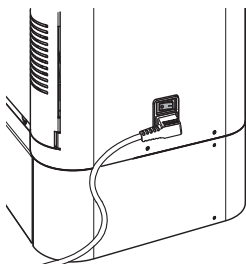

5

Дисплей

На дисплее отображаются сообщения в нормальном режиме работы, а также в режимах программирования и обслуживания.

Клавиатура

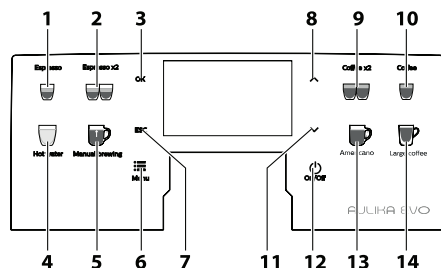

1. Кнопка «Эспрессо»
2. Кнопка «Espresso x2»
3. Кнопка «OK»
4. Кнопка «Hot Water»
5. Кнопка «Manual Brewing»
6. Кнопка «Menu»

7. Кнопка «ESC»
8. Кнопка «Вверх»
9. Кнопка «COFFEE X2»
10. Кнопка «Coffee»
11. Кнопка «Вниз»
12. Кнопка «Режим ожидания»
13. Кнопка «Americano»
14. Кнопка «Large coffee»

Функции кнопок в нормальном режиме

Кнопка «Эспрессо»

При нажатии данной кнопки включается подача эспрессо. Во время подачи, светодиод горит непрерывно, можно повторно нажать кнопку, чтобы остановить подачу напитка.

Кнопка «Espresso x2»

Нажатие этой кнопки включает подачу двух эспрессо. Во время подачи, когда светодиод горит непрерывно, можно повторно нажать кнопку, чтобы остановить подачу напитка.

Кнопка «OK»

Данная кнопка позволяет подтвердить выбранный пункт меню. В режиме ПРОГРАММИРОВАНИЯ кнопка «OK» может быть нажата, только когда на экране отображается надпись «OK ДЛЯ СОХРАНЕНИЯ».

Кнопка «Hot Water»

При нажатии данной кнопки включается подача горячей воды. Во время подачи когда светодиод горит непрерывно, можно повторно нажать кнопку, чтобы остановить подачу напитка.

Кнопка «Manual Brewing»

При нажатии данной кнопки включается подача кофе, и пользователь

может выбрать объем напитка. Во время подачи, светодиод горит непрерывно, можно повторно нажать кнопку, чтобы остановить подачу напитка.

Кнопка «Menu»

Нажатие этой кнопки позволяет осуществить вход в меню пользователя, из которого выполняется промывка некоторых компонентов кофемашины (блока настаивания), а также в техническое меню, которое, среди прочего, обеспечивает выполнение операций по обслуживанию.

Кнопка «ESC»

Во время фазы ПОДАЧИ кнопка «ESC» позволяет остановить цикл подачи или отменить запрос приготовления напитка, если кнопка нажата до завершения фазы помола.

Вовремя ПРОГРАММИРОВАНИЯ эта кнопка позволяет осуществить выход без изменения редактируемого или выбранного параметра.

Кнопка «Вверх»

Нажатие данной кнопки позволяет листать вверх пункты меню пользователя. Кроме того, позволяет повышать значение редактируемых цифровых параметров в меню (например, яркость).

Кнопка «“COFFEE X2»

Нажатие данной кнопки включает подачу двух порций кофе. Во время подачи, когда светодиод горит непрерывно, можно повторно нажать кнопку, чтобы остановить подачу напитка.

Кнопка «Coffee»

При нажатии этой кнопки включается подача кофе. Во время подачи, светодиод горит непрерывно, можно повторно нажать кнопку, чтобы остановить подачу напитка.

Кнопка «Вниз»

Нажатие данной кнопки позволяет

листать вниз пункты меню пользователя. Кроме того позволяет понижать значение редактируемых цифровых параметров в меню (например, яркость).

Кнопка «Режим ожидания»

После нажатия кнопки «Stand-by» появляется сообщение с требованием удерживать кнопку нажатой в течение 3 секунд для перехода в режим ожидания Stand-by. Если пользователь отпустит кнопку раньше истечения 3 секунд, отобразится надпись «ПОДОЖД. ПОЖАЛУЙСТА» и через 2 секунды, кофемашина вернется в состояние ГОТОВНОСТИ К ИСПОЛЬЗОВАНИЮ.

Кнопка «Americano»

При нажатии данной кнопки включается подача кофе американо. Во время подачи, когда светодиод горит непрерывно, можно повторно нажать кнопку, чтобы остановить подачу напитка.

Кнопка «Large coffee»

При нажатии этой кнопки включается подача кофе лунго. Во время подачи, светодиод горит непрерывно, можно повторно нажать кнопку, чтобы остановить подачу напитка.

6. НАПОЛНЕНИЕ И ЗАПУСК

Открывание верхней крышки

Для наполнения контейнеров необходимо снять верхнюю защитную крышку. Крышка является устройством безопасности, которое обеспечивает доступ к кофемашине только авторизованного персонала. Откройте крышку ключом, поставляемым в комплекте.

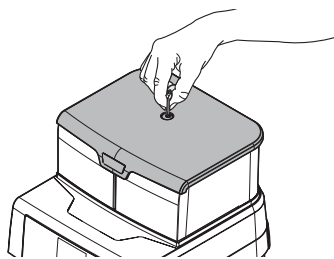

Поднимите и снимите крышку. Теперь можно наполнить бак для воды и бункер для зерен.

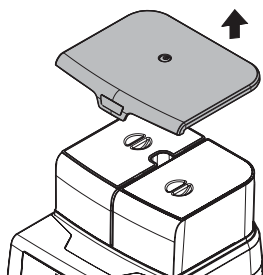

Сорта кофе

- Рекомендуем использовать свежий, не маслянистый кофе в зернах.
- Используйте смесь кофе для эспрессо.
- Чтобы получить крепкий, ароматный кофе, используйте смеси для кофемашин.

Загрузка кофейных зерен

Снимите крышку кофемашины, как описано в Разделе «Открывание верхней крышки».



В бункер для кофе можно засыпать только кофейные зерна. Молотый кофе, растворимый кофе и любые другие посторонние объекты могут привести к неисправности кофемашины.

Снимите крышку бункера.

Засыпьте кофейные зерна в бункер.

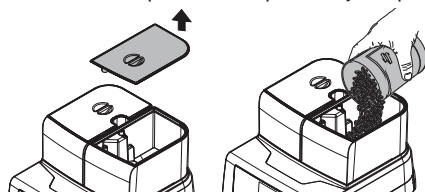

- Храните кофе в прохладном месте, в герметичном металлическом контейнере.



Бункер для кофейных зерен может быть оснащен различными системами безопасности в соответствии с местными действующими нормами.



Во избежание загрязнения при загрузке зерен в бункер используйте одноразовые стерильные перчатки.



Если бак для воды не установлен, убедитесь, что в отсек для него не попали кофейные зерна. Если это произошло, удалите их во избежание поломок.

Наполнение бака для воды

Снимите крышку кофемашины, как описано в Разделе «Открытие верхней крышки».

Снимите крышку бака для воды.
Снимите бак, подняв его за ручки.

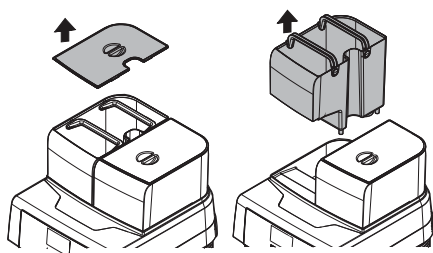

Перед первым использованием кофемашины тщательно вымойте бак для воды. Заливайте в бак только пресную питьевую воду. Горячая или газированная вода, а также другие жидкости могут привести к неисправности.

Вымойте бак и наполните свежей водой, не превышая верхнюю отметку (MAX) на баке.

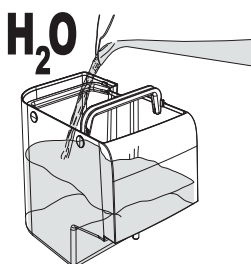

Во избежание загрязнения при наполнении бака для воды используйте одноразовые стерильные перчатки.

Установите бак на место и закройте крышкой. Закройте кофемашину крышкой, как описано в Разделе «Закрывание верхней крышки».

Измерение и регулировка жесткости воды

Измерить жесткость воды очень важно, чтобы правильно настроить фильтр Intenza+ и выбрать периодичность очистки кофемашины от накипи. Погрузите полоску тестера жесткости в воду на 1 секунду.



Полоску можно использовать только один раз.

Посмотрите, сколько квадратиков изменило цвет и сверьте с таблицей.

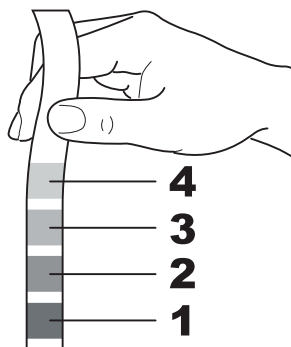

Числа соответствуют следующим настройкам кофемашины:

- ЖЕСТКОСТЬ (очень мягкая)
- ЖЕСТКОСТЬ (мягкая)
- ЖЕСТКОСТЬ (средняя)
- ЖЕСТКОСТЬ (жесткая)

Переключитесь в режим программирования, как описано в Разделе «Доступ к техническому меню».

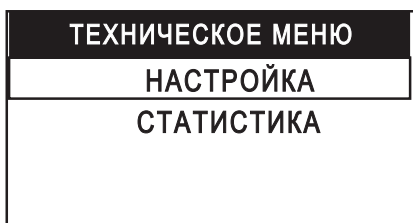

Нажимайте «Вниз», пока не дойдете до пункта «Настр.парам.воды» (WATER MENU).

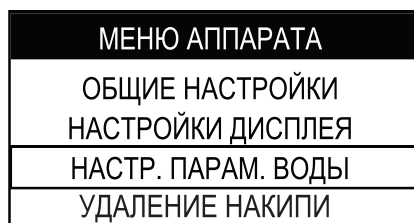

Выберите пункт «Настройки» (SETTINGS) и нажмите «OK».

Нажмите «OK», чтобы открыть пункт.

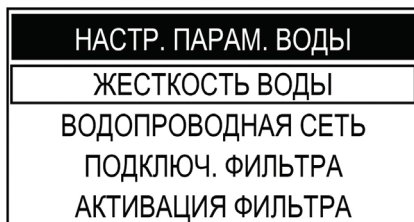
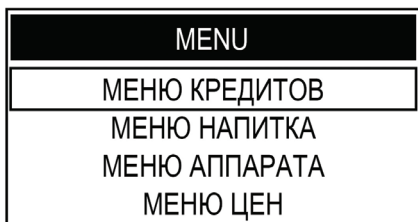

6

Нажмите «Вниз» и выберите пункт «Меню аппарата» (MACHINE MENU).



Кофемашина поставляется с заводскими настройками по умолчанию, которые подходят для большинства случаев.

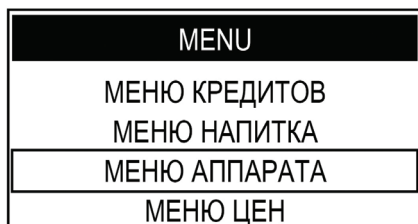

Нажмите «OK», чтобы открыть пункт.

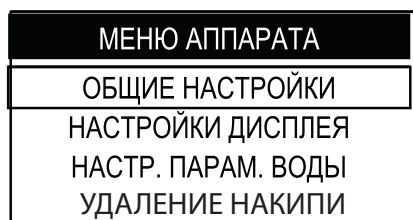

Нажимайте «Вверх/Вниз», чтобы увеличить/уменьшить значение. Нажмите «OK», чтобы подтвердить.

Настроив жесткость воды, установите фильтр Intenza+, как описано в следующем разделе. Затем нажмите «ESC» несколько раз, чтобы выйти из режима программирования.

Фильтр для воды Intenza+

Вода - ключевой ингредиент для качественного кофе. Поэтому ей необходима профессиональная фильтрация. Вот почему все кофемашины Saeco можно оснастить фильтром Intenza+. Этот фильтр прост в использовании и эффективно предотвращает образование накипи. Вода всегда будет отличного качества и придаст вашему кофе насыщенный аромат и крепость.



Фильтр Intenza+ можно устанавливать только если кофемашина НЕ ПОДКЛЮЧЕНА к водопроводу.



Фильтр необходимо заменять каждый раз, когда кофемашина сигнализирует об этом. Перед очисткой от накипи снимите фильтр с бака.



Измерить жесткость воды очень важно, чтобы правильно настроить фильтр Intenza+ и выбрать периодичность очистки кофемашины от накипи.

Достаньте фильтр Intenza+ из упаковки. Фильтр необходимо настроить согласно измеренной жесткости воды. Измерьте жесткость воды с помощью полоки-тестера и установите настройки фильтра, как указано на его упаковке.

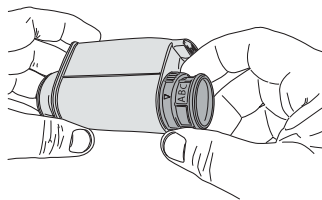

- A Мягкая вода
- B Жесткая вода (по умолчанию)
- C Очень жесткая вода

Погрузите фильтр вертикально (вводом вверх) в холодную воду и аккуратно нажмите по бокам, чтобы выпустить пузырьки воздуха.

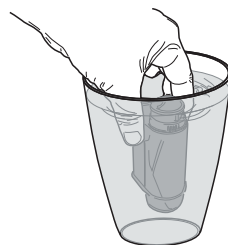

Запустите режим программирования кофемашины, как описано в Разделе «техническое меню».

ТЕХНИЧЕСКОЕ МЕНЮ
НАСТРОЙКА
СТАТИСТИКА

Выберите пункт «Настройки» (SETTINGS) и нажмите «OK».

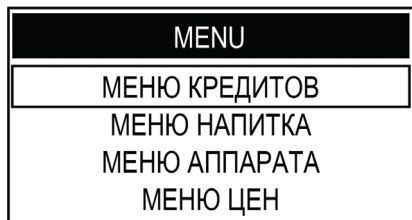

Нажмите «Вниз» и выберите пункт «Меню аппарата» (MACHINE MENU).

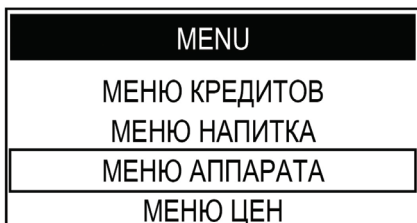

Нажмите «OK», чтобы открыть пункт.



Нажимайте «Вниз», пока не дойдете до пункта «Настр.парам.воды» (WATER MENU).

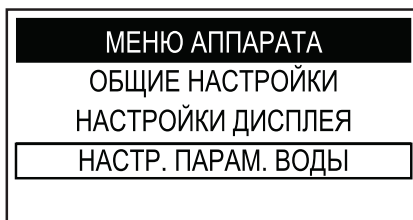

Нажмите «OK», чтобы открыть пункт. Нажимайте «Вниз», пока не дойдете до пункта «Активация фильтра» (ACTIVATE FILTER).

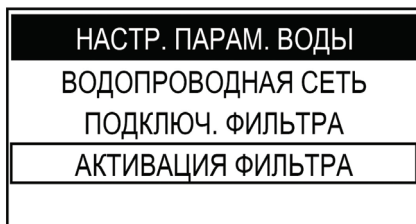

Нажмите «OK», чтобы открыть пункт.



Чтобы прервать настройки и выйти, нажмите «ESC».

Нажмите «OK», чтобы продолжить.



Снимите бак с кофемашины и вылейте воду. Снимите маленький белый фильтр из бака. Храните его в сухом, защищенном от пыли месте.

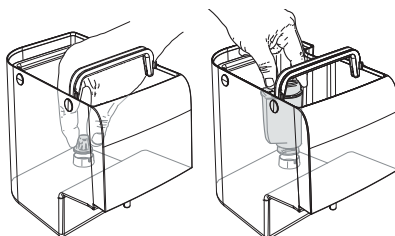

Установите фильтр в пустой бак для воды, нажав до упора. Наполните бак свежей питьевой водой и установите на место. Нажмите «ОК», чтобы подтвердить установку фильтра.



Снимите и очистите поддон для капель. Пустой поддон для капель установите на место и нажмите «ОК», чтобы подтвердить, что процедура завершена.



Поставьте большую емкость под трубку выдачи горячей воды.

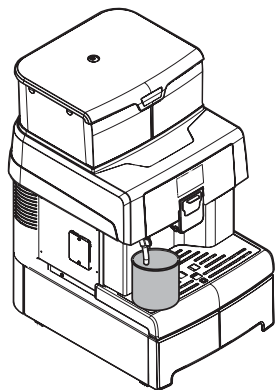

Нажмите кнопку «ОК» для подтверждения. Подождите, пока кофемашина не перестанет подавать необходимую воду для активации фильтра.

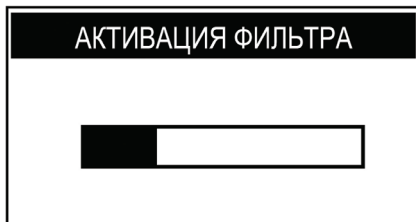

В конце цикла выньте контейнер, ранее помещенный под горячую трубку с горячей водой.

Закрытие верхней крышки

После заправки и во время работы верхнюю защитную крышку всегда следует устанавливать и закрывать с помощью специального ключа.

Чтобы заблокировать верхнюю крышку, установите ее и закройте, используя специальный ключ из комплекта.

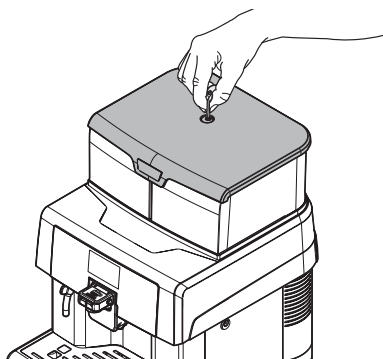

Регулировка помола кофе



Не засыпайте молотый или растворимый кофе в бункер для кофейных зерен. Не засыпайте никаких других материалов, кроме зерен.



По окончании процедуры дисплей автоматически возвращается в меню выбора напитков. Если фильтр отсутствует, вставьте маленький белый фильтр, ранее удаленный, в резервуар для воды.



Кофемолка содержит подвижные элементы. Не вставляйте пальцы и предметы.



Выключите кофемашину, нажав кнопку ВКЛ / ВЫКЛ, и выньте вилку из розетки перед выполнением любых операций внутри кофемашины.

6

Кофемашина позволяет отрегулировать помол кофе, чтобы адаптировать его к типу используемого кофе. Для любых регулировок используйте рычаг, находящийся на внутренней стороне сервисного отсека.

Поверните рычаг на одну отметку. Приготовьте 2-3 чашки кофе, чтобы проверить изменения в помоле. Контрольные отметки указывают на настройки измельчения. Существуют различные настройки со следующими ссылками:

- 1 - Мелкий помол
- 2 - Грубый помол

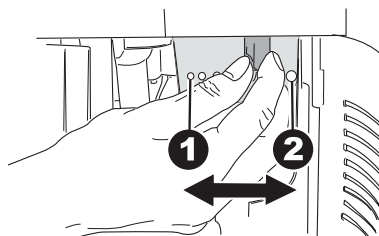

Регулировка количества молотого кофе

Аппарат позволяет запрограммировать количество молотого кофе для приготовления каждой чашки.



Рычаг следует поворачивать после остановки кофемолки. Регулировка должна быть выполнена до приготовления кофе.



НЕ МЕНЯЙТЕ дозировку кофе, если включена функция предварительно помола

Для любых регулировок используйте рычаг, находящийся на внутренней стороне сервисного отсека.

Откройте дверцу сервисного отсека с помощью соответствующего ключа.

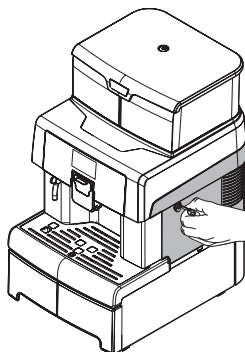

Контрольные отметки указывают количество молотого кофе, которое было установлено. Вы можете установить различное количество с помощью следующих ссылок:

3 - Минимальное количество кофе (около 6 грамм)

4 - Максимальное количество кофе (около 11 грамм)

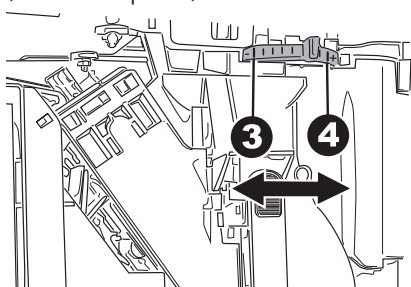

Регулировка носика дозатора кофе

Большинство чашек и стаканов, доступных на рынке, можно использовать с этой кофемашиной.

Высоту диспенсера кофе можно отрегулировать так, чтобы он лучше соответствовал размерам чашек, которые вы хотите использовать.

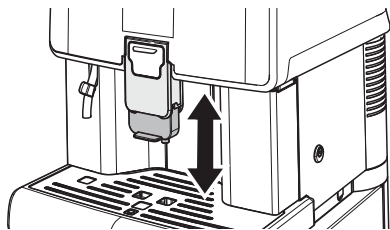

Вручную переместите диспенсер вверх или вниз, чтобы отрегулировать его высоту. Рекомендуемые позиции:

- при использовании маленьких чашек

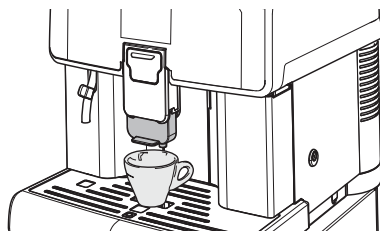

- При использовании кружек

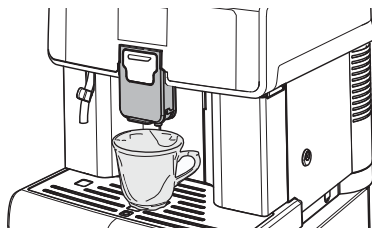

Можно поставить под носик две чашки, для одновременного приготовления.

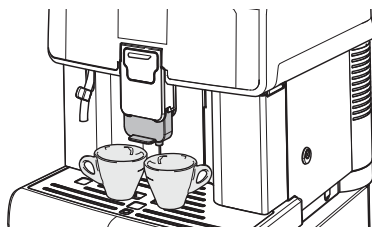

Если вы хотите использовать высокие стаканы или кружки, нажмите на диспенсер до упора. В этом случае вы можете просто варить по одному продукту за раз.

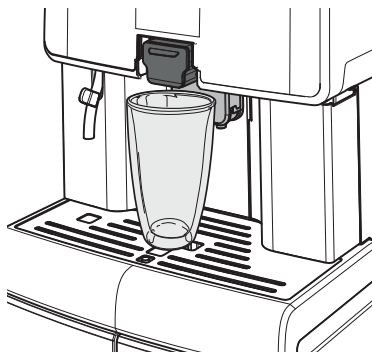



Перед приготовлением любого продукта и/или при возврате диспенсера обратно в его нормальное положение убедитесь, что он правильно расположен. Это может быть подтверждено щелчком, указывающим на правильное положение.

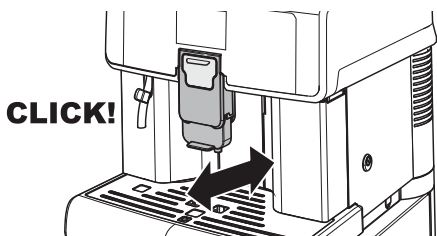

В противном случае из-под дозатора могут быть протечки.

6

Включение/выключение кофемашины

Кофемашину можно включить / выключить, нажав кнопку, расположенную сзади.

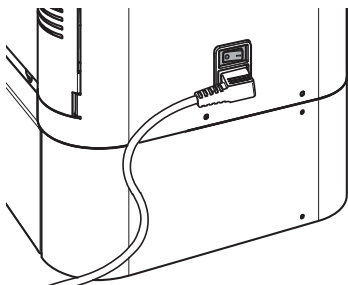

Установка языка (при первом использовании)

При первом запуске желаемый язык

отображения сообщений должен быть выбран и сохранен. Это позволяет настроить параметры напитка в соответствии с конкретным вкусом страны, в которой используется кофемашина.



Выберите язык нажатием кнопки «ВНИЗ» или «ВВЕРХ».

Нажмите кнопку «OK», чтобы сохранить язык. Кофемашина запускает прогрев системы.



При первом использовании, как только прогрев завершен, кофемашина запускает цикл полоскания внутренних контуров. Во время этого процесса подается небольшое количество воды. Подождите пока этот цикл будет завершен.

Первое использование — использование после длительного периода бездействия

Заполните кофемашину (следуйте инструкциям выше). Подключите вилку прибора к электросети (см. Раздел «Подключение к электрической сети»). Для идеального эспрессо: промойте кофейный контур, если вы используете кофемашину в первый раз или после длительного периода бездействия.

Эти простые операции позволяют вам всегда варить превосходный кофе. Они должны быть выполнены:

- при первом запуске;
- когда кофемашина остается неактивной в течение длительного времени (более 2 недель).

После периода бездействия



После того, как кофемашина не использовалась в течение определенного времени, рекомендуется снова прочитать раздел «Первое использование - Использовать после длительного периода бездействия» прежде чем начать работу.

Освободите резервуар для воды, вымойте и ополосните его и заполните его свежей водой (см. Раздел «Заполнение резервуара для воды»).

Поместите большой контейнер под диспенсер.

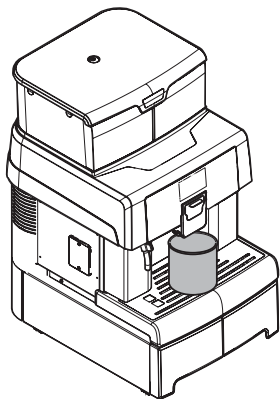

Нажмите кнопку «Кофе», чтобы начать варить. Кофемашина начинает варить кофе из диспенсера. Дождитесь завершения приготовления и ос-

вободите контейнер. Повторите процесс заваривания 3 раза.

Поместите контейнер под горячую воду.

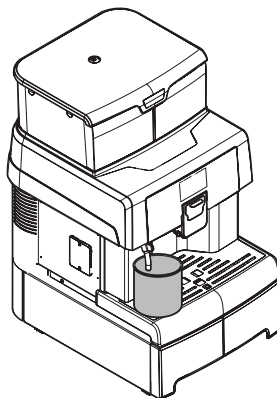

Нажмите кнопку «Горячая вода», чтобы начать подачу горячей воды. По завершении процедуры с горячей водой опустошите емкость.

Кофемашина теперь готова к использованию.

Промыв деталей, контактирующих с пищевыми продуктами

Промойте все детали, соприкасающиеся с едой.

- Тщательно мойте руки.
- Приготовьте антибактериальный дезинфицирующий раствор на основе хлора (можно приобрести в аптеке) в соответствии с концентрацией, указанной на продукте.
- Снимите все контейнеры
- Снимите крышки контейнера и желоба. Погрузите все эти части в предварительно приготовленный раствор.

7. МЕНЮ ПРОГРАММИРОВАНИЯ



Эта глава содержит инструкции о том, как установить и изменить параметры программирования.



Необходимо внимательно прочитать и понять точную последовательность операций перед их выполнением.



Операции, описанные в этой главе, должны выполняться исключительно сервисной службой или специалистом, который организует все этапы эксплуатации и будет использовать только подходящие средства для обеспечения строгого соблюдения действующих правил безопасности.

7

Сервисный специалист может изменить некоторые рабочие параметры в соответствии с потребностями пользователей.

Описание кнопок в режиме программирования

Используйте кнопки, описанные ниже, для прокрутки меню устройства.

Кнопка 1: ОК

Эта кнопка позволяет вам:

- выбрать функцию для отображения;
- подтвердить параметр/значение, когда он станет редактируемым.

Кнопка 2: Выход (Esc)

Эта кнопка позволяет выйти без изменения редактируемого или выбранного параметра.

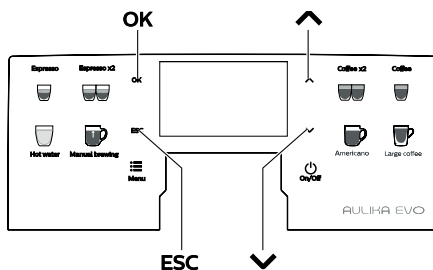

OK	ESC	^	∨
1	2	3	4



Нажмите ее несколько раз, чтобы выйти из режима программирования.

Кнопка 3: вверх

Эта кнопка позволяет вам:

- просматривать страницы в меню;
- изменять параметры, когда они становятся редактируемыми, с помощью кнопки «ОК».

Кнопка 4: вниз:

Эта кнопка позволяет

- просматривать страницы в меню;
- изменять параметры, когда они становятся редактируемыми, с помощью кнопки «ОК».

Программирование меню пользователя

Структура пользовательского меню указана в разделе «Структура пользовательского меню».

Раздел «Описание сообщений в меню пользователя» описывает все параметры в меню пользователя.

Доступ к меню пользователя

Когда кофемашина готова к работе, войдите в главное меню, нажав кнопку «Меню».

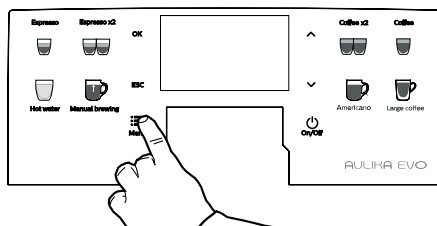

Следующий экран отображается:

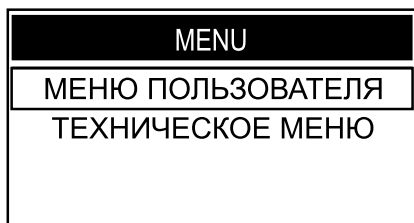

Выберите опцию «МЕНЮ ПОЛЬЗОВАТЕЛЯ» и нажмите кнопку «OK».



Меню должно быть защищено паролем.



ПАРОЛЬ не будет запрошен, если установлено значение по умолчанию (0000). Он должен быть изменен при первом использовании, чтобы предотвратить несанкционированный доступ. После этого изменения пароль необходимо вводить каждый раз, когда на дисплее отображается:



Если вы не введете пароль в течение 4 секунд, устройство вернется к предыдущему экрану.

Обратитесь к разделу «Установка пароля в меню пользователя», чтобы установить ПАРОЛЬ.



Если **ПАРОЛЬ** забыт, вы можете сбросить его, введя ПУК-код. Вы должны запросить ПУК-код в сервисном центре Saeco.

Структура пользовательского меню

Основные параметры пользовательского меню:

Параметр меню
Очистка блока приготовления

Эта функция позволяет вам выполнить цикл промывки блока приготовления (см. Раздел «Очистка варочной группы с помощью «Удалителя кофейного масла»).

Программирование технического меню

Структура технического меню подробно описана в разделе «Структура технического меню». В разделе «Описание сообщений в техническом меню» описаны все параметры технического меню.

Доступ к техническому меню

Для доступа к техническому меню выполните следующие действия.

- Нажмите кнопку «Меню» для доступа к главному меню.
- Прокручивайте главное меню пока не дойдете до опции «Техническое меню».
- Нажмите кнопку «ОК».



Вышеупомянутая процедура может использоваться только для доступа к техническому меню, когда достигнута рабочая температура.



Меню должно быть защищено паролем.



ПАРОЛЬ не будет запрошен, если установлено значение по умолчанию (0000). Он должен быть изменен при первом использовании, чтобы предотвратить несанкционированный доступ. После этого изменения пароль необходимо вводить каждый раз, когда на дисплее отображается:



Если вы не введете пароль в течение нескольких секунд, аппарат вернется к предыдущему экрану.

Обратитесь к разделу «Установка пароля для технического меню», чтобы установить ПАРОЛЬ.



Если ПАРОЛЬ забыт, вы можете сбросить его, введя PUK-код. Вы должны запросить PUK-код в сервисном центре Saeco.

Описание сообщений технического меню

ПУНКТ МЕНЮ	Описание
Настройки	Это меню предоставляет доступ ко всем параметрам настройки кофемашины.
Меню кредитов	Это меню позволяет активировать использование виртуальных кредитов, загружать их в кофемашину, обнулять и активировать отображение количества кредитов на экране в состоянии «готовности к использованию».
АКТИВИРОВАТЬ КРЕДИТЫ	Это меню позволяет активировать систему, проверяющую наличие виртуальных кредитов в кофемашине с целью предотвращения подачи нежелательных продуктов. Данная проверка не осуществляется при запросе подачи hot water.
off	Эта настройка выключает систему проверки виртуальных кредитов.
on	Эта настройка включает систему проверки виртуальных кредитов.
Добавить кредиты	Эта функция позволяет загружать виртуальные кредиты в кофемашину.
Обнулить кредиты	Эта функция позволяет обнулять все виртуальные кредиты, имеющиеся в кофемашине.
Отобразить кредиты	Эта функция позволяет отображать кредиты на главной странице в состоянии «готовности к использованию». ПРИМЕЧАНИЕ: Настройка «АКТИВИРОВАТЬ КРЕДИТЫ» должна быть установлена на «ON», иначе кофемашина не будет отображать кредиты вне зависимости от выбора, сделанного для данного параметра.
off	Для отключения отображения кредитов. ПРИМЕЧАНИЕ: Кофемашина начинает отображать количество кредитов по достижении минимального уровня в 30 кредитов, чтобы уведомить пользователя о необходимости вызова наладчика.
on	Для включения отображения кредитов.
Меню напитка	Это меню позволяет регулировать характерные параметры напитков, подаваемых кофемашинной.
КОНФИГ. В РЕЖИМЕ ПОДАЧИ	Это меню дает доступ к функциям регулировки доз для подачи напитков, или же возможность вносить в память желаемую дозу непосредственно во время цикла подачи.
Эспрессо	Включается цикл подачи эспрессо, предназначенный для внесения в память длины напитка. ПРИМЕЧАНИЕ: Длину напитка можно регулировать при помощи цифр в меню «КОНФИГ. С ПАРАМЕТРАМИ».
Coffee	Включается цикл подачи кофе, предназначенный для внесения в память длины напитка. ПРИМЕЧАНИЕ: Длину напитка можно регулировать при помощи цифр в меню «КОНФИГ. С ПАРАМЕТРАМИ».
LARGE COFFEE	Включается цикл подачи большого кофе (Large Coffee), предназначенный для внесения в память длины напитка. ПРИМЕЧАНИЕ: Длину напитка можно регулировать при помощи цифр в меню «КОНФИГ. С ПАРАМЕТРАМИ».
HOT WATER	Включается цикл подачи горячей воды, предназначенный для внесения в память длины напитка. ПРИМЕЧАНИЕ: Длину напитка можно регулировать при помощи цифр в меню «КОНФИГ. С ПАРАМЕТРАМИ».
КОНФИГ. С ПАРАМЕТРАМИ	Это меню позволяет менять характерные параметры конфигурирования каждого напитка.

Эспрессо	Для управления параметрами подачи напитка «Espresso» (эспрессо).
Предв. настаивание	Предварительное настаивание: кофе будет слегка увлажнен перед приготовлением, это подчеркнет его аромат и превосходный вкус.
Off	Предварительное настаивание не выполняется.
Низкая	Активировано
Высокая	Более длинное для улучшения вкуса кофе
ТЕМПЕРАТУРА КОФЕ	Этот раздел позволяет регулировать температуру для приготовления кофе
Низкая	Самая низкая температура подачи
Нормальная	Стандартная температура подачи
Высокая	Самая высокая температура подачи
ДЛИНА КОФЕ	Этот раздел позволяет запрограммировать количество кофе, подаваемого каждый раз, когда выбирается напиток. Шкала позволяет точно отрегулировать количество подаваемого кофе (значение выражается в импульсах турбины). ПРИМЕЧАНИЕ: в качестве альтернативы этот параметр подачи можно конфигурировать в меню «КОНФИГ. В РЕЖИМЕ ПОДАЧИ».
Восст. по умолч.	Для каждого напитка можно снова запрограммировать стандартные значения, установленные изготовителем. После выбора этой функции персональные установки отдельного напитка будут удалены.
Coffee	Для управления параметрами подачи напитка «Coffee» (кофе)
Предв. настаивание	Предварительное настаивание: кофе будет слегка увлажнен перед приготовлением, это подчеркнет его аромат и превосходный вкус
Off	Предварительное настаивание не выполняется.
Низкая	Активировано
Высокая	Более длинное для улучшения вкуса кофе
ТЕМПЕРАТУРА КОФЕ	Этот раздел позволяет регулировать температуру для приготовления кофе
Низкая	Самая низкая температура подачи
Нормальная	Стандартная температура подачи
Высокая	Самая высокая температура подачи
ДЛИНА КОФЕ	Этот раздел позволяет запрограммировать количество кофе, подаваемого каждый раз, когда выбирается напиток. Шкала позволяет точно отрегулировать количество подаваемого кофе (значение выражается в импульсах турбины). ПРИМЕЧАНИЕ: в качестве альтернативы этот параметр подачи можно конфигурировать в меню «КОНФИГ. В РЕЖИМЕ ПОДАЧИ».
Восст. по умолч.	Для каждого напитка можно снова запрограммировать стандартные значения, установленные изготовителем. После выбора этой функции персональные установки отдельного напитка будут удалены.
LARGE COFFEE	Для управления параметрами подачи напитка «Large Coffee» (большой кофе)
Предв. настаивание	Предварительное настаивание: кофе будет слегка увлажнен перед приготовлением, это подчеркнет его аромат и превосходный вкус.
Off	Предварительное настаивание не выполняется.
Низкая	Активировано
Высокая	Более длинное для улучшения вкуса кофе

ТЕМПЕРАТУРА КОФЕ	Этот раздел позволяет регулировать температуру для приготовления кофе
Низкая	Самая низкая температура подачи
Нормальная	Стандартная температура подачи
Высокая	Самая высокая температура подачи
ДЛИНА КОФЕ	Этот раздел позволяет запрограммировать количество кофе, подаваемого каждый раз, когда выбирается напиток. Шкала позволяет точно отрегулировать количество подаваемого кофе (значение выражается в импульсах турбины). ПРИМЕЧАНИЕ: в качестве альтернативы этот параметр подачи можно конфигурировать в меню «КОНФИГ. В РЕЖИМЕ ПОДАЧИ»
Восст. по умолч.	Для каждого напитка можно снова запрограммировать стандартные значения, установленные изготовителем. После выбора этой функции персональные установки отдельного напитка будут удалены.
AMERICANO	Для управления параметрами подачи напитка «Americano» (кофе по-американски).
ТЕМПЕРАТУРА КОФЕ	Этот раздел позволяет регулировать температуру для приготовления кофе.
Низкая	Самая низкая температура подачи
Нормальная	Стандартная температура подачи
Высокая	Самая высокая температура подачи
ДЛИНА КОФЕ	Этот раздел позволяет запрограммировать количество кофе, подаваемого каждый раз, когда выбирается напиток. Шкала позволяет точно отрегулировать количество подаваемого кофе (значение выражается в импульсах турбины).
ПРОЦЕНТ ВОДЫ В КОФЕ	Этот раздел позволяет запрограммировать процентное значение количества воды для подачи во время приготовления напитка «Americano». На практике, если установить «Длина кофе = 100 мл» и «Процент воды в кофе = 30%», то произойдет подача 30 мл воды и 70 мл кофе.
Восст. по умолч.	Для каждого напитка можно снова запрограммировать стандартные значения, установленные изготовителем. После выбора этой функции персональные установки отдельного напитка будут удалены.
Manual Brewing	Для управления параметрами подачи напитка «Manual Brewing».
Предв. настаивание	Предварительное настаивание: кофе будет слегка увлажнен перед приготовлением, это подчеркнет его аромат и превосходный вкус.
Off	Предварительное настаивание не выполняется.
Низкая	Активировано
Высокая	Более длинное для улучшения вкуса кофе
ТЕМПЕРАТУРА КОФЕ	Этот раздел позволяет регулировать температуру для приготовления кофе.
Низкая	Самая низкая температура подачи
Нормальная	Стандартная температура подачи
Высокая	Самая высокая температура подачи

Восст. по умолч.	Для каждого напитка можно снова запрограммировать стандартные значения, установленные изготовителем. После выбора этой функции персональные установки отдельного напитка будут удалены.
HOT WATER	Для управления параметрами подачи напитка «Hot water» (горячая вода).
КОЛИЧЕСТВО ВОДЫ	Эта настройка действительна только для регулировки напитка «Hot water» и позволяет запрограммировать количество воды, подаваемой при каждом нажатии соответствующей кнопки. Шкала позволяет точно отрегулировать количество подаваемой воды [значение выражается в импульсах турбины].
Восст. по умолч.	Для каждого напитка можно снова запрограммировать стандартные значения, установленные изготовителем. После выбора этой функции персональные установки отдельного напитка будут удалены.
Меню аппарата	Данное меню позволяет управлять общими параметрами работы и технического обслуживания кофемашины
Общие настройки	Для изменения рабочих установок кофемашины
Звуковые сигналы	Эта функция позволяет активировать/деактивировать звуковые сигналы предупреждения
Off	Для отключения звуковых сигналов.
On	Для включения звуковых сигналов.
Энергосбер. режим	Данная функция характеризует управление температурой бойлера кофе, когда кофемашина находится в состоянии «готовности к эксплуатации». По умолчанию функция установлена на «OFF».
Off	В этом режиме температура бойлера кофе поддерживается на постоянном уровне для подачи. В этом режиме расход электроэнергии больше, так как кофемашина постоянно готова к использованию.
On	В этом режиме бойлер кофе в режиме ожидания поддерживается на температуре более низкой, чем необходимо для подачи напитка. В этом режиме кофемашина потребляет меньше энергии, но требует больше времени для подачи напитков с молоком. Данная настройка выключена по умолчанию во время программирования устройства на фабрике.
Ожид. настроек	Для установки промежутка времени, по истечении которого с последней подачи кофемашина перейдет в режим ожидания. По умолчанию установлен временной промежуток «через 30 минут».
15 минут	По истечении установленного времени кофемашина переходит в режим ожидания.
30 минут	
60 минут	Для повторного включения кофемашины нажать любую кнопку.
180 минут	После выполнения диагностики функций и фазы подогрева кофемашина вновь готова к работе.
Off	Если параметр установлен на «OFF», кофемашина будет всегда оставаться активной.
Управл. кофейн. отходами	Данная функция позволяет управлять кофейными «таблетками» (отработанным кофе), которые остаются после приготовления кофе.

Сигнализация контейнера для сбора отходов	Машину можно настроить так, чтобы она оповещала пользователя о необходимости опорожнить контейнер для сбора отходов при достижении максимума отходов, запрограммированного в функции «Кофейные отходы».
Off	Сигнал тревоги отключен
On	Сигнал тревоги включен
Кофейные отходы	Можно установить максимальное количество отходов, которые могут храниться в контейнере, прежде чем поступит запрос о его опорожнении.
Предв. помол	Для активации функции предварительного помола кофе, который еще не выбран, чтобы ускорить подачу кофе
Off	Функция предварительного помола отключена
On	Функция предварительного помола включена; в первый раз кофемашина перемалывает зерна для выбранного кофе, затем для кофе, который будет выбран в последствии, позволяя немедленную подачу следующего кофе.
Задать Темп-ный Офсет	Существует возможность повысить/понижить температуру кофе.
НАСТР. ПАРОЛЯ ПОЛЬЗОВ-ЛЯ	Для установки ПАРОЛЯ доступа в меню пользователя. ПРИМЕЧАНИЕ: если установлен ПАРОЛЬ (0000), то при входе он запрашиваться не будет. В случае утери ПАРОЛЯ необходимо запустить процедуру восстановления, обратившись в сервисный центр Saeco
НАСТР. ПАРОЛЯ ТЕХН. МЕНЮ	Для установки ПАРОЛЯ доступа в техническое меню. ПРИМЕЧАНИЕ: если установлен ПАРОЛЬ (0000), то при входе он запрашиваться не будет. В случае утери ПАРОЛЯ необходимо запустить процедуру восстановления, обратившись в сервисный центр Saeco. Внимание: пароль для технического меню предоставляет также доступ и в меню пользователя.
Настройки дисплея	Данное меню позволяет настроить язык меню, яркость и контраст дисплея.
Язык	Эта настройка позволяет выбрать язык интерфейса пользователя из следующих 17 вариантов: <ul style="list-style-type: none"> - ИТАЛЬЯНСКИЙ - АНГЛИЙСКИЙ - НЕМЕЦКИЙ - ФРАНЦУЗСКИЙ - ИСПАНСКИЙ - ПОРТУГАЛЬСКИЙ - ГОЛЛАНДСКИЙ - ПОЛЬСКИЙ - ШВЕДСКИЙ - БОЛГАРСКИЙ - ВЕНГЕРСКИЙ - ЧЕШСКИЙ - СЛОВЕНСКИЙ - РУМУНСКИЙ - ГРЕЧЕСКИЙ - РУССКИЙ - КОРЕЙСКИЙ При входе на страницу отображается текущий выбранный язык. Язык можно изменить с помощью соответствующих кнопок.

ЯРКОСТЬ	Для установки подходящей яркости дисплея в зависимости от освещения помещения.
Контрастность	Для установки правильной контрастности дисплея, в соответствии с освещением помещения.
Логотип дисплея	Позволяет отображать предварительно выбранный логотип во время некоторых фаз кофемашины:
Standard	Отображается стандартный логотип.
Bean	В качестве логотипа отображаются зерна.
Custom	Отображается персонализированный логотип. Персонализация может выполняться только с помощью специального инструмента, который можно заказать у производителя.
Настр. парам. воды	Это меню позволяет устанавливать параметры для корректного управления водой для подачи кофе.
Жесткость воды	Для изменения установок жесткости воды кофемашины. Благодаря функции «Жесткость воды» можно настроить кофемашину в зависимости от уровня жесткости используемой воды таким образом, чтобы кофемашина запрашивала удаление накипи в подходящий момент. Измерьте жесткость воды, как указано в параграфе «Измерение и регулировка жесткости воды».
Подключ. фильтра	Для активации/деактивации предупреждения замены фильтра для воды. При активации этой функции кофемашина предупреждает пользователя, когда необходимо заменить фильтр для воды. Функции являются видимыми, только если в функции «ВОДOPPOBODHАЯ СЕТЬ» установлено значение «OFF».
Off	Предупреждение отключено.
On	Предупреждение включено (это значение устанавливается автоматически, когда выполняется активация фильтра).
Активация фильтра	Для активации фильтра после его установки или замены. Для правильной установки и/или замены см. инструкции в соответствующем параграфе «Фильтр для воды «INTENZA+»». Функции являются видимыми, только если в функции «ВОДOPPOBODHАЯ СЕТЬ» установлено значение «OFF».
Удаление накипи	Данная функция позволяет выполнить цикл очистки от накипи (см. параграф «Удаление накипи»).
Начать удаление накипи	Данная функция позволяет запустить цикл очистки от накипи, как описано в соответствующем параграфе.
Увед-ние об уд. накипи	Данная функция позволяет активировать выведение на дисплей уведомления, когда необходимо выполнить цикл очистки кофемашины от накипи.
Off	В этом случае уведомление отключено.
On	В этом случае уведомление включено; на дисплее появится сообщение, когда необходимо провести цикл очистки от накипи.
Заводские настройки	Данная функция позволяет восстановить все заводские параметры. ПРИМЕЧАНИЕ: раздел позволяет восстановить все заводские значения, касающиеся персональных настроек меню кофемашины.

Статистика	Данная функция позволяет доступ к отображению таких пунктов: - Счетчики продуктов - Счетчики ошибок - Счетчики циклов удаления накипи и промывки
PRODUCT COUNTERS	Данная функция позволяет отображать число приготовленных кофемашиной продуктов по отдельному типу напитка.
Total	В этом разделе можно отобразить общее число напитков, поданных с момента начала эксплуатации кофемашины.
Эспрессо	Общее количество подач «Espresso» [эспрессо].
Espresso x2	Общее количество подач «Espresso x2» (двух эспрессо).
Coffee	Общее количество подач «Coffee» (кофе).
Coffee x2	Общее количество подач «Coffee x2».
LARGE COFFEE	Общее количество подач «Large Coffee» (большого кофе).
AMERICANO	Общее количество подач «Americano» (кофе по-американски).
Manual Brewing	Общее количество подач «Manual Brewing».
HOT WATER	Общее количество подач «Hot water» (горячей воды).
TOTAL COFFEE PRODUCTS	Общее количество подач продуктов на основе молока.
PARTIAL RESETTABLE	В этом разделе можно отобразить общее количество напитков, приготовленных с последнего обнуления «частичных» счетчиков.
Эспрессо	Количество подач эспрессо с момента последнего ОБНУЛЕНИЯ.
Espresso x2	Количество подач «Espresso x2» (двух эспрессо) с момента последнего ОБНУЛЕНИЯ.
Coffee	Количество подач «Coffee» (кофе) с момента последнего ОБНУЛЕНИЯ.
Coffee x2	Количество подач «Coffee x2» с момента последнего ОБНУЛЕНИЯ.
LARGE COFFEE	Количество подач «Large Coffee» (большого кофе) с момента последнего ОБНУЛЕНИЯ.
AMERICANO	Количество подач «Americano» (кофе по-американски) с момента последнего ОБНУЛЕНИЯ.
Manual Brewing	Количество подач «Manual Brewing» с момента последнего ОБНУЛЕНИЯ.
HOT WATER	Количество подач «Hot water» (горячей воды) с момента последнего ОБНУЛЕНИЯ.
Counters Reset	Для обнуления всех «частичных» счетчиков поданных напитков.
ERROR COUNTERS	Эта функция позволяет управлять и отображать ошибки, произошедшие в кофемашине: - ERRORS LOG - RESET ERRORS
ERRORS LOG	Эта функция позволяет отображать ошибки, произошедшие в кофемашине.
RESET ERRORS	Данная функция обнуляет список ошибок
WATER COUNTERS	В этом разделе можно отображать информацию об эксплуатации машины, касающуюся операций обслуживания, установки фильтров и использования воды в общем.
DESCALING CYCLE	В этом разделе отображаются статистические данные о выполненных циклах удаления накипи.
SINCE LAST	Указывает количество импульсов турбины, произведенных с последней завершенной или отмененной пользователем фазой промывки во время удаления накипи.

SINCE SECOND LAST	Указывает количество импульсов турбины, произведенных между предпоследней и последней завершенной или отмененной пользователем фазой промывки во время удаления накипи.
SINCE THIRD LAST	Указывает количество импульсов турбины, произведенных между третьей с конца и предпоследней завершенной или отмененной пользователем фазой промывки во время удаления накипи.
NUMBER OF EXECUTION	Указывает общее число циклов удаления накипи, выполненных в кофемашине, включая циклы, отмененные пользователем.
ОЧИСТ. БЛОКА ПРИГ.	Эта функция позволяет отображать счетчики, касающиеся выполненных промывок блока настаивания.
NUMBER OF EXECUTION	Указывает число выполненных промывок блока настаивания
SINCE LAST	Указывает количество импульсов турбины, произведенных с последнего полного цикла промывки блока настаивания.
SINCE PRODUCTION	Указывает общее количество импульсов турбины, произведенных кофемашинной с ввода в эксплуатацию.
WATER FILTER	Эта функция позволяет отображать счетчики, касающиеся фильтров воды.
SINCE LAST RESET	Указывает количество импульсов турбины, произведенных с момента активации последнего установленного фильтра.
NUMBER OF RESET	Указывает количество установок новых фильтров.

Установка пароля меню пользователя

ПАРОЛЬ должен устанавливаться специалистом сервисной службы для предотвращения доступа неуполномоченного персонала, который может изменить настройки кофемашины и привести к сбоям в работе. Для установки ПАРОЛЯ выполните следующие действия: войдите в режим программирования кофемашины, как описано в параграфе «Вход в техническое меню».



Выберите пункт «НАСТРОЙКИ» и нажмите кнопку «ОК».

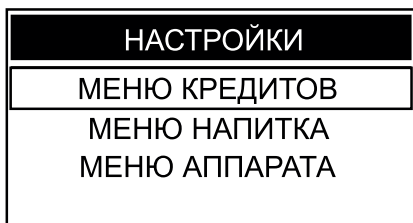

Для выбора пункта «МЕНЮ АППАРАТА» нажмите кнопку «DOWN».

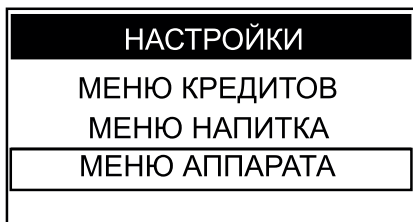

Нажмите кнопку «ОК» для входа.

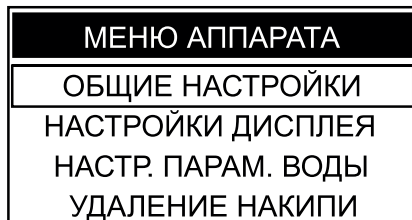

Нажмите кнопку «ОК» для входа в «ОБЩИЕ НАСТРОЙКИ».

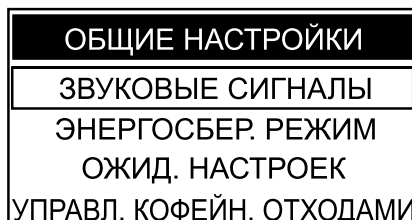

Нажимайте кнопку «DOWN», пока не будет выбран пункт «НАСТР. ПАРОЛЯ ПОЛЬЗОВ-ЛЯ».

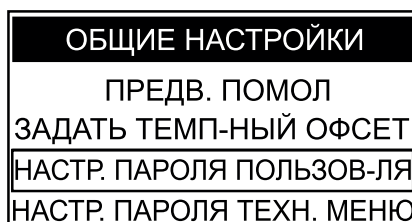

Нажмите кнопку «ОК» для входа.

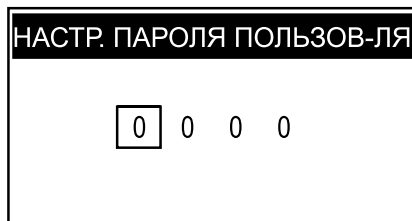

Теперь можно переходить к установке ПАРОЛЯ. Нажимайте кнопку «DOWN» или кнопку «UP», чтобы установить

желаемую цифру. Нажмите кнопку «ОК» для подтверждения отображаемой цифры и перехода к следующей.

Выполните действия из предыдущих пунктов для установки всех выбранных цифр. Приведем пример для лучшего понимания процедуры.

НАСТР. ПАРОЛЯ ПОЛЬЗОВ-ЛЯ			
5	1	8	3

При нажатии кнопки «ОК» на последней цифре, кофемашина сохраняет код в памяти и открывает следующую страницу.

ОБЩИЕ НАСТРОЙКИ
ПРЕДВ. ПОМОЛ
ЗАДАТЬ ТЕМП-НЫЙ ОФСЕТ
НАСТР. ПАРОЛЯ ПОЛЬЗОВ-ЛЯ
НАСТР. ПАРОЛЯ ТЕХН. МЕНЮ

Нажмите несколько раз кнопку «ESC» для выхода; после этого для входа в меню пользователя необходимо будет вводить ПАРОЛЬ.

Установка пароля технического меню

ПАРОЛЬ должен устанавливаться наладчиком для предотвращения доступа неуполномоченного персонала, который может изменить настройки кофемашины и привести к сбоям в работе.

Для установки ПАРОЛЯ выполните следующие действия: войдите в ре-

жим программирования кофемашины, как описано в параграфе «Вход в техническое меню».

ТЕХНИЧЕСКОЕ МЕНЮ
НАСТРОЙКИ
СТАТИСТИКА

Выберите пункт «НАСТРОЙКИ» и нажмите кнопку «ОК».

НАСТРОЙКИ
МЕНЮ КРЕДИТОВ
МЕНЮ НАПИТКА
МЕНЮ АППАРАТА

Для выбора пункта «МЕНЮ АППАРАТА» нажмите кнопку «DOWN».

НАСТРОЙКИ
МЕНЮ КРЕДИТОВ
МЕНЮ НАПИТКА
МЕНЮ АППАРАТА

Нажмите кнопку «ОК» для входа.

МЕНЮ АППАРАТА
ОБЩИЕ НАСТРОЙКИ
НАСТРОЙКИ ДИСПЛЕЯ
НАСТР. ПАРАМ. ВОДЫ
УДАЛЕНИЕ НАКИПИ

Нажмите кнопку «OK» для входа в «ОБЩИЕ НАСТРОЙКИ».

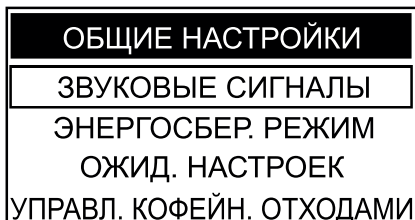

Нажимайте кнопку «DOWN», пока не будет выбран пункт «НАСТР. ПАРОЛЯ ТЕХН. МЕНЮ».

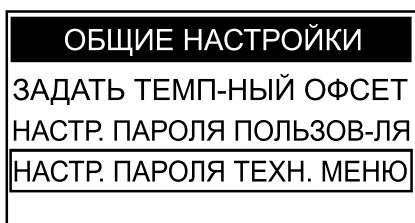

Нажмите кнопку «OK» для входа.

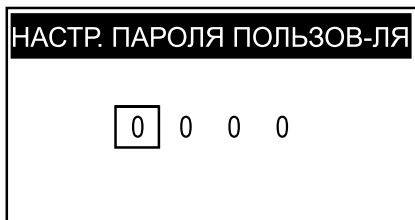

Теперь можно переходить к установке ПАРОЛЯ.

Нажимайте кнопку «DOWN» или кнопку «UP», чтобы установить желаемую цифру. Нажмите кнопку «OK» для подтверждения отображаемой цифры и перехода к следующей. Выполните действия из предыдущих пунктов для установки всех выбранных цифр. Приведем пример для лучшего понимания процедуры.



При нажатии кнопки «OK» на последней цифре, кофемашина сохраняет код в памяти и открывает следующую страницу.

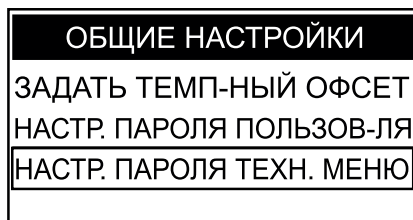

Нажмите несколько раз кнопку «ESC» для выхода; после этого для входа в техническое меню необходимо будет вводить ПАРОЛЬ.



Пароль для технического меню обеспечивает доступ также в меню пользователя.

8. ЭКСПЛУАТАЦИЯ И ИСПОЛЬЗОВАНИЕ



Допускается использование детьми старше 8 лет, лицами с ограниченными физическими, умственными или сенсорными способностями или с недостатком опыта и навыков, при условии, что они находятся под наблюдением или инструктированы о том, как правильно использовать прибор и что они понимают связанные с этим опасности



Дети не должны играть с прибором. Дети не должны выполнять какие-либо операции по очистке и уходу без наблюдения.



После того, как кофемашина не использовалась в течение длительного времени, рекомендуется тщательно промыть контур.



Проверьте, правильно ли установлен диспенсер. Перемещайте его горизонтально, пока не услышите щелчок, указывающий на правильное положение. В противном случае из-под дозатора может вытекать жидкость.

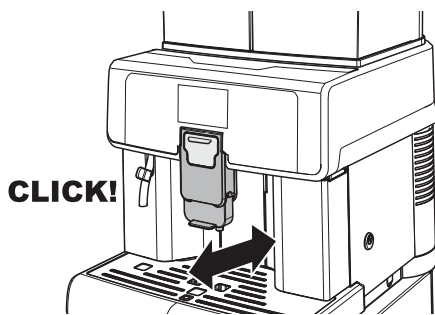

Перед включением кофемашины убедитесь, что вилка правильно вставлена в розетку. Чтобы включить кофемашину, переместите кнопку питания на задней панели кофемашины в положение «|».

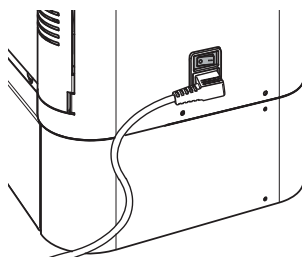

После выполнения цикла проверки кофемашина переходит в режим ожидания. На этом этапе кнопка «Ожидание» мигает. Чтобы включить ко-

Включение кофемашины



Подключение к источнику питания должно выполняться исключительно поставщиком услуг!



Убедитесь, что верхняя крышка всегда закрыта.

фемашину, просто нажмите кнопку «Ожидание». Эта функция может быть отключена специалистом.



После завершения прогрева кофемашина выполняет цикл полоскания. Во время этого процесса подается небольшое количество горячей воды. Подождите, пока этот цикл будет завершен.



Если некоторые или все кнопки кофемашины выключены после подготовительных этапов, соответствующие продукты могут быть выданы только после оплаты розничной цены.



Оплатите перед подачей напитка.



Цены устанавливаются самостоятельно поставщиком услуг.

Подогрев и полоскание

После запуска кофемашина активирует фазу прогрева. Подождите завершения.



Индикатор выполнения показывает, что кофемашина нагревает систему.

После завершения прогрева кофемашина выполняет цикл полоскания внутренних контуров.



Индикатор показывает, что кофемашина выполняет цикл полоскания системы.

Небольшое количество воды распределяется. Подождите, пока цикл не будет завершен.



Цикл может быть остановлен нажатием кнопки «ESC».



Когда появится логотип, кофемашина готова к использованию.



Если устройство используется впервые или после длительного периода бездействия, обратитесь к поставщику, чтобы запустить его.

Цикл полоскания / самоочистения

Этот цикл позволяет промывать внутренние контуры пресной водой. Цикл проводится:

- при запуске кофемашины (с холодным бойлером);
- после заправки контура (с холодным бойлером);
- на этапе подготовки в режиме ожидания (если приготовлен хотя бы один продукт на основе кофе);
- При выключении аппарата после нажатия кнопки «Ожидание» (если приготовлен хотя бы один кофейный продукт)

Небольшое количество воды будет использовано для полоскания и нагрева всех деталей кофемашины. Этот значок отображается на дисплее.

Подождите, пока этот цикл будет завершен автоматически. Процесс дозирования можно остановить, нажав кнопку «ESC».



Режим ожидания

Кофемашина предназначена для энергосбережения. Кофемашина автоматически выключится, если она не будет использоваться в течение заданного периода времени он устанавливается поставщиком услуг в техническом меню.



Во время фазы выключения кофемашина выполнит цикл полоскания, если кофейный продукт был заварен.



Время может быть запрограммировано в соответствии с вашими потребностями (см. Инструкцию в главе «Меню программирования»).

Просто нажмите кнопку на панели управления, чтобы перезапустить кофемашину (если кнопка питания установлена в положение «I»). В этом случае кофемашина будет проходить цикл промывки, только если бойлер холодный.

Типы светодиодов / работа кофемашины

Кофемашина оснащена двумя видами светодиодов-синим и белым -

для освещения зоны дозирования. Их работа объяснена ниже.

- Кофемашина находится в стадии прогрева: постоянно горят и синие, и белые светодиоды (загораются и гаснут)
- Кофемашина готова к работе: горят только синие светодиоды
- Кофемашина готовит кофе или другие напитки: индикаторы выключены, а белые светодиодные индикаторы горят постоянно. Когда напиток готов, белый светодиод горит и гаснет на 4 секунды.
- Кофемашина подает горячую воду: синие и белые светодиоды не горят. После подачи воды светодиодные индикаторы загораются и готовы к использованию.

Приготовление кофе

Для приготовления кофе нажмите: кнопка «Espresso» для эспрессо; кнопка «Espresso x2» для приготовления двойного эспрессо; кнопка «Кофе» для приготовления кофе; Далее начинается процесс приготовления:



Чтобы приготовить 2 кофе, кофемашина автоматически размалывает и дозирует необходимое количество кофе.



Для приготовления двух чашек кофе требуется два цикла измельчения и два цикла приготовления, которые кофемашина выполняет автоматически.

Как только цикл предварительной варки завершен, кофе начинает выходить

из дозатора. Приготовление кофе автоматически прекращается при достижении заданного уровня. Раздача кофе может быть остановлена повторным нажатием на кнопку выбранного продукта или кнопки «ESC».



Кофемашина адаптирована для приготовления настоящего итальянского кофе эспрессо. Эта особенность может немного продлить время приготовления, позволяя полностью развить интенсивный кофейный вкус.

Горячая вода



Опасность ожога! Дозированию могут предшествовать небольшие струи горячей воды. Горячая вода может достигать высоких температур.

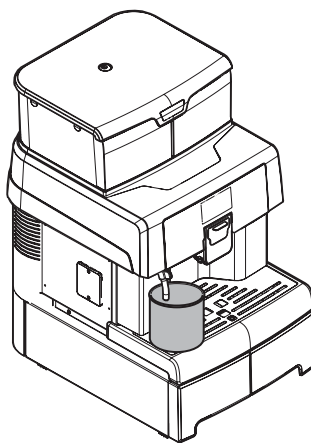

Нажмите кнопку «Горячая вода», чтобы начать подачу горячей воды, предварительно подставив какую-либо емкость

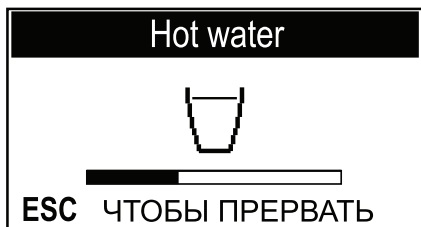

По окончании подачи уберите емкость с горячей водой.



Подачу можно прекратить, нажав кнопку «Hot water» или кнопку «ESC».

Регулировка напитков в чашке

Машина позволяет выполнять регулировку длительности подачи напитков в чашку в зависимости от предпочтений пользователя и характеристик чашек/чашечек.

Регулировка количества напитка в чашке, чашечке или бокале может осуществляться двумя способами:

КОНФИГ. В РЕЖИМЕ ПОДАЧИ
КОНФИГ. С ПАРАМЕТРАМИ

8

КОНФИГ. В РЕЖИМЕ ПОДАЧИ

При использовании этого метода регулировка длительности подачи напитков может выполняться наладчиком при помощи кнопок, но визуально. Количество напитка регулируется в процессе подачи. Войдите в режим программирования машины, как описано в параграфе «Вход в техническое меню».



Выберите пункт «НАСТРОЙКИ» и нажмите кнопку «OK».

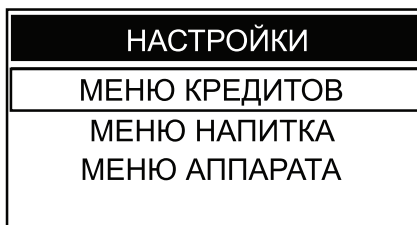

Для выбора пункта «МЕНЮ НАПИТКА» нажмите кнопку «DOWN».

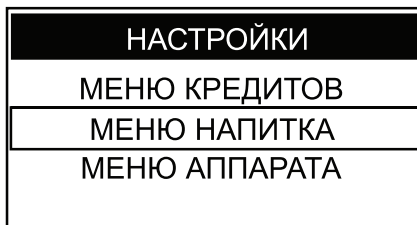

Нажмите кнопку «OK» для входа.

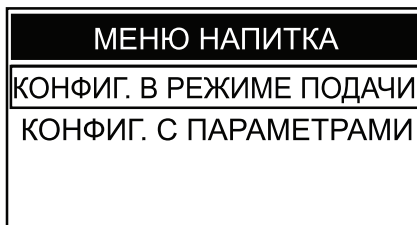

Нажмите кнопку «OK» для входа в меню «КОНФИГ. В РЕЖИМЕ ПОДАЧИ».



Выберите напиток, который вы желаете запрограммировать и остановите подачу, как показано на дисплее, когда захотите. В качестве примера приводится описание процедуры программирования эспрессо.

Установите чашку под устройством подачи.

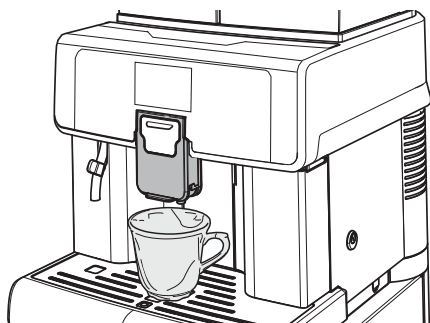

Выберите пункт «Espresso». Нажмите кнопку «OK» для входа. Машина начнет фазу подачи кофе.

На дисплее появится сообщение «OK, ЧТОБЫ ЗАПОМНИТЬ».



После этого необходимо нажать кноп-

ку «OK», когда в чашке будет желаемое количество кофе. Теперь кнопка «Эспрессо» запрограммирована. При каждом нажатии машина будет подавать одинаковое, только что запрограммированное количество.



При программировании напитка ESPRESSO будут изменены и параметры напитка ESPRESSO X2. То же самое относится к напиткам COFFEE и COFFEE X2.

КОНФИГ. С ПАРАМЕТРАМИ

Для выполнения регулировки длительности подачи с использованием этого метода необходимо зайти в «МЕНЮ НАПИТКА» и при помощи кнопок запрограммировать каждый напиток отдельно. Эта система требует в дальнейшем проверки подачи для подтверждения на практике количества подаваемого напитка.

Для удобства ниже приведен пример программирования эспрессо, чтобы проиллюстрировать всю последовательность действий. Войдите в режим программирования машины, как описано в параграфе «Вход в техническое меню».



Выберите пункт «НАСТРОЙКИ» и нажмите кнопку «OK».

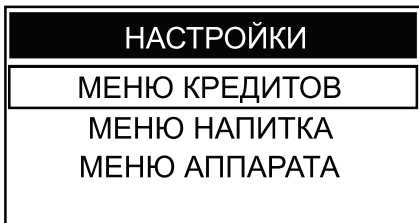

Для выбора пункта «МЕНЮ НАПИТКА» нажмите кнопку «DOWN».

Выберите пункт «Espresso». Нажмите кнопку «OK» для входа.

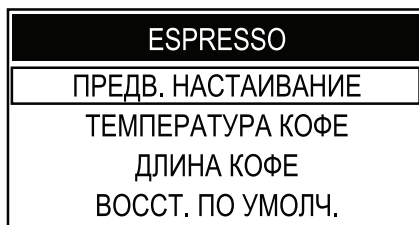
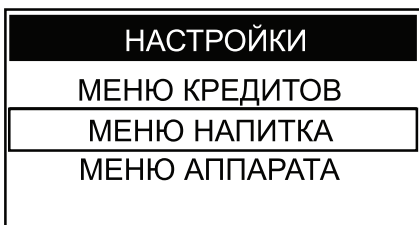

Нажмите кнопку «OK» для входа.

Нажмите кнопку «OK» для входа в меню «ПРЕДВ. НАСТАИВАНИЕ».

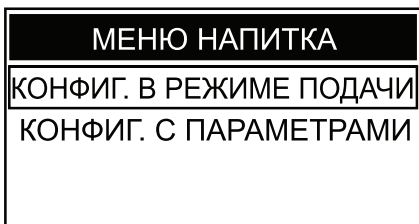

8

Для выбора пункта «КОНФИГ. С ПАРАМЕТРАМИ» нажмите кнопку «DOWN»

Нажимайте кнопку «DOWN» или кнопку «UP» для выбора нужного значения. После этого нажмите кнопку «OK» для подтверждения и выхода.

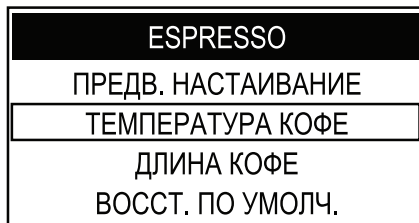
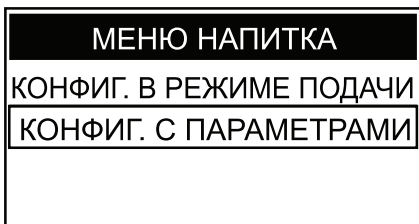

Нажмите кнопку «OK» для входа.



Восстановление полностью удаляет сохраненные данные. Для отмены процедуры нажмите кнопку «ESC».



Восстановление заводских значений напитка «ESPRESSO» влияет также и на настройки напитка «ESPRESSO X2», за исключением его ценовой линии. То же самое относится к напитками COFFEE и COFFEE X2.

Нажмите кнопку «OK» для подтверждения. Это приведет к восстановлению заводских параметров напитка.

Использование кофемашины с кредитами



Этот параметр может быть включен или отключен поставщиком

Кофемашина предназначена для управления приготовлением напитков с помощью кредитной системы. Количество кофейных напитков ограничено количеством кредитов, предоставленных поставщиком. Когда не осталось кредитов, кофе недоступно. Доступные кредиты отображаются при каждом приготовлении напитков.



Распределение горячей воды, не зависит от наличия кредитов; это всегда подается при условии, что в баке есть вода.

Каждый поставщик самостоятельно решает, как управлять предоставлением и пополнением кредитов для использования кофемашины



Эта операция должна выполняться при включенном устройстве и/или в режиме ожидания.

Кофемашина покажет, когда контейнер отходов максимально заполнен. Первое предупреждение информирует пользователя о том, что контейнер должен быть опустошен, но кофемашина все еще может использоваться для приготовления кофе.

Дисплей показывает:



Если контейнер не опустошится после нескольких циклов заваривания, кофемашина остановится и на дисплее отобразится:

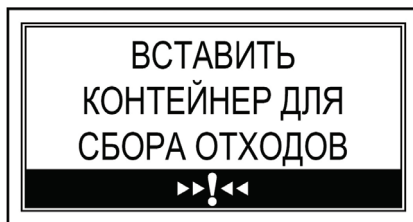

В этом случае кофемашина не позволит больше готовить напитки. Необходимо очистить контейнер для даль-

нейшей работы Выньте контейнер для отходов и высыпите кофейную гущу.

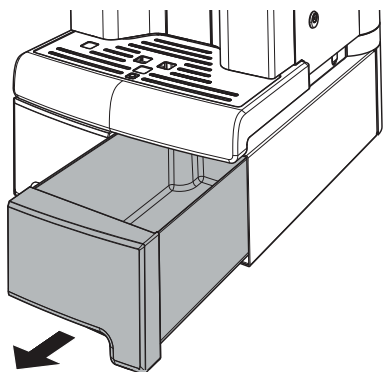

Только когда на дисплее отображается:

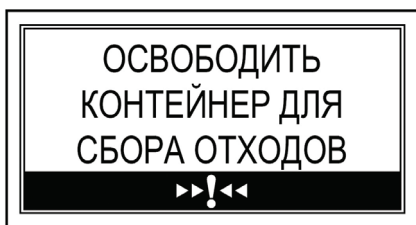

Можно вставить контейнер для отходов в кофемашину. Далее дисплей покажет:



Кофемашина снова готова к работе

9. ЧИСТКА И ОБСЛУЖИВАНИЕ



Перед выполнением любых работ по техническому обслуживанию и / или очистке отключите шнур питания.



Производитель не несет ответственности за повреждения или неисправности, вызванные неправильным обслуживанием или отсутствием технического обслуживания.



Избегайте использования таблеток на основе хлора, чтобы предотвратить образование окисления внутри прибор

течение более длительного времени и обеспечат соответствие основным стандартам. Следуйте инструкциям и времени, указанным в «ГРАФИКЕ ОБСЛУЖИВАНИЯ», чтобы обеспечить правильную работу кофемашины.



Все детали, требующие очистки, легко доступны, поэтому никакие инструменты не требуются.



Все детали необходимо мыть только теплой водой без использования моющих средств или растворителей, которые могут изменить их форму или характеристики.

Общие положения правильной эксплуатации



Несъемные компоненты и саму кофемашину необходимо очищать, если не указано иное, только холодной или теплой водой, неабразивной губкой и влажной тканью.



Съемные детали нельзя мыть в посудомоечной кофемашине.



Не чистите электрические детали влажной тканью и/или обезжиривающими моющими средствами. Удалите остатки пыли струей сухого сжатого воздуха или антистатической тканью.



Никогда не используйте прямые струи воды на прибор и/или его компоненты.

Периодическое техническое обслуживание и чистка поддержат кофемашину в хорошем рабочем состоянии в

График технического обслуживания

Операция должна быть выполнена	А	В	С
Опустошение и очистка ящика для кофейной гущи (отходов)	да	-	-
Очистка резервуара для воды	-	да	-
Очистка варочной группы	-	да	-
Смазка варочных групп	-	-	да
Очистка бункера для кофейных зерен	-	-	да
Декальцинация	да	-	-

- А Когда отображается предупреждение
- В Каждую неделю
- С Каждый месяц или каждые 500 циклов приготовления



В любом случае кофемашину и ее детали следует чистить каждую неделю.



Машину и ее части следует очищать и мыть после долгого периода бездействия.

Очистка трубки горячей воды

Очистка трубки для подачи горячей воды и пара производится снаружи при помощи влажной тряпки после каждого использования и в любом случае не реже одного раза в неделю.



Перед выполнением этой операции убедитесь, что трубка остыла. Опасность ожога.

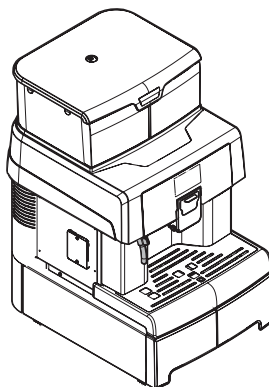

Очистка контейнера для отходов.

Контейнер для сбора отходов необходимо освобождать и очищать всякий раз после подачи кофемашинной сигнала. Для выполнения этой операции см. Раздел «Очистка контейнера для котходов».

Очистка поддона

Очищайте и мойте поддон ежедневно.

Снимите поддон.

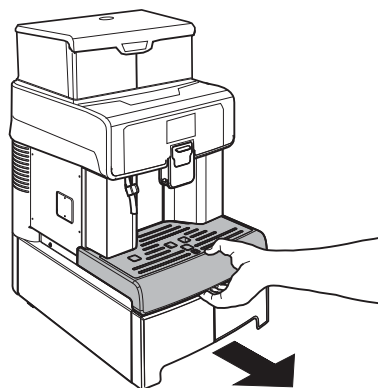

Очистите поддон и вымойте его.

Вставьте поддон

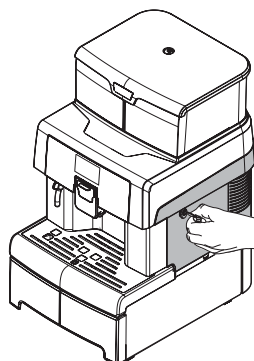
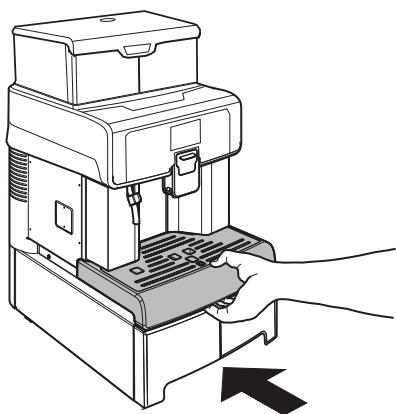

Снимите , потянув ее за ручки и нажав кнопку «PRESS». Данный элемент следует промывать только холодной водой. Не используйте моющие средства.

Очистка резервуара для воды

Резервуар для воды следует очищать каждый раз, когда он заполняется.

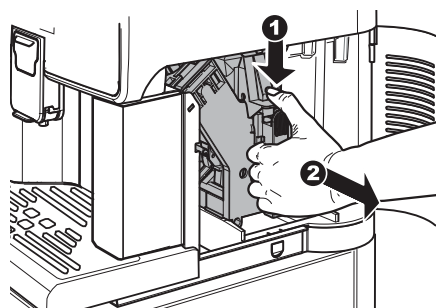
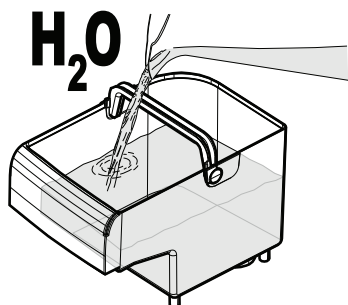

Вымойте блок приготовления кофе холодной водой; тщательно промойте верхний фильтр. Перед тем как вставить блок приготовления кофе на место, убедитесь, что внутри камеры подачи не осталось воды.

Чистка блока приготовления

Блок приготовления кофе должен очищаться при каждом наполнении емкости для кофе в зернах или, по крайней мере, один раз в неделю.

Выключите кофемашину, нажав на выключатель и извлеките штепсельную вилку из электрической розетки. Откройте служебную дверцу с помощью прилагаемого ключа.

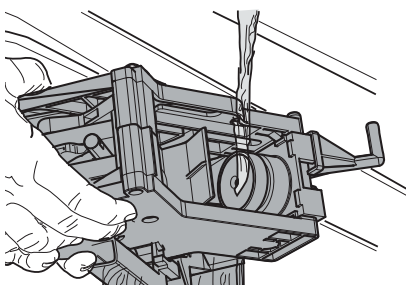

Приподнимите внутренний поддон в задней части, чтобы разблокировать его.

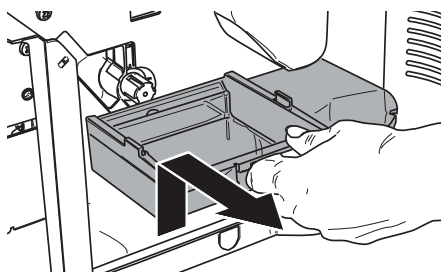

Извлеките внутренний поддон, вымойте его и снова установите его в специальное гнездо.

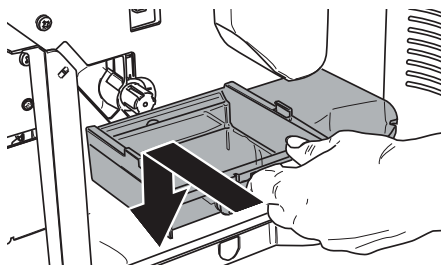

При установке контейнера выполните процедуру, обратную той, что выполняется при его извлечении.

Убедитесь, что блок приготовления кофе находится в нерабочем положении; должны совпадать две метки.

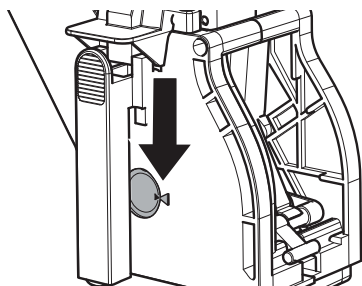

Если они не совпадают, выполните описанные ниже действия:

Убедитесь, что рычаг находится в контакте с основанием блока приготовления кофе.

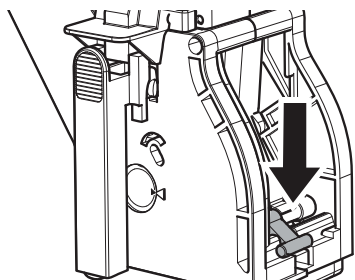

Убедитесь, что фиксатор блока приготовления кофе находится в правильном положении; для проверки его положения с силой нажмите кнопку «PRESS».

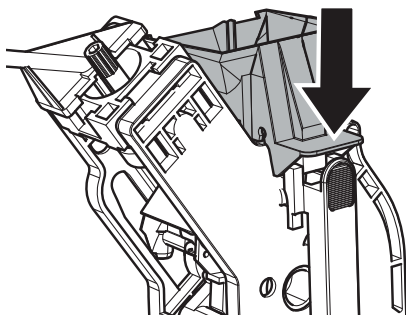

Снова вставьте блок приготовления кофе в специальное отделение так, чтобы он зафиксировался, не нажимая кнопку «PRESS».

Закройте служебную дверь.



Убедитесь, что блок приготовления полностью высох.

Чистка блока приготовления кофе с помощью средства для удаления кофейного масла

Кроме еженедельной чистки рекомендуется также осуществлять данный цикл очистки с помощью таблеток для удаления кофейного масла после приготовления приблизительно 500 чашек кофе или один раз в месяц. Эта операция завершает процесс технического обслуживания блока приготовления кофе.

Таблетки для удаления кофейного масла для чистки блока приготовления кофе и комплект для обслуживания можно приобрести у официального дилера и в авторизованных сервисных центрах.



Таблетки для удаления кофейного масла не обладают свойствами, позволяющими производить очистку от накипи. Для удаления накипи используйте средство Saeco и следуйте процедуре, описанной в главе об удалении накипи

Цикл промывки не может быть прерван. Во время операции не оставляйте кофемашину без присмотра.



Запрещается пить раствор, полученный в результате данного процесса. Раствор следует утилизировать.

Войдите в пользовательское меню, как описано в разделе «Доступ к пользовательскому меню».

МЕНЮ ПОЛЬЗОВАТЕЛЯ

ОЧИСТ. БЛОКА ПРИГ.

Нажмите кнопку «OK» для доступа к циклу очистки блока приготовления

ОЧИСТ. БЛОКА ПРИГ.

**ВЫПОЛН. ЦИКЛ
ОЧИСТКИ БЛОКА
ПРИГОТОВЛЕНИЯ?
НАЖАТЬ OK ИЛИ ESC**

Нажмите «OK» для начала цикла.

ОЧИСТ. БЛОКА ПРИГ.

**НАПОЛНИТЬ БАК ДЛЯ
ВОДЫ И НАЖАТЬ OK**

ESC ЧТОБЫ ВЫЙТИ

Нажмите кнопку «OK» для начала цикла очистки блока приготовления

ОЧИСТ. БЛОКА ПРИГ.

**ИЗВЕЧЬ БЛОК
И НАЖАТЬ OK**

ESC ЧТОБЫ ВЫЙТИ

Откройте дверцу для обслуживания при помощи прилагаемого ключа

ОЧИСТ. БЛОКА ПРИГ.

НАПОЛНИТЬ БАК ДЛЯ ВОДЫ И НАЖАТЬ ОК

ESC ЧТОБЫ ВЫЙТИ

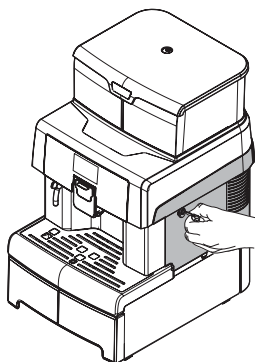

Извлеките блок приготовления кофе, взяв его за специальную ручку и нажав кнопку «PRESS».

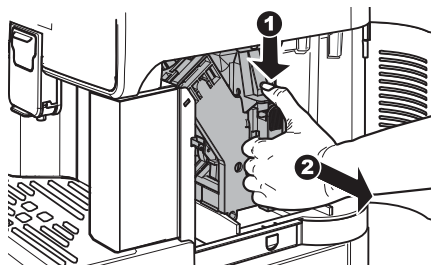

Нажмите кнопку ОК для подтверждения снятия блока приготовления кофе.

ОЧИСТ. БЛОКА ПРИГ.

ВСТАВИТЬ ТАБЛЕТКУ ДЛЯ ОЧИСТКИ БЛОКА И НАЖАТЬ ОК

ESC ЧТОБЫ ВЫЙТИ



После подтверждения этой опции необходимо довести цикл до конца. Нажмите кнопку «ESC» для выхода.

Положите таблетку для чистки в блок приготовления кофе и установите его обратно в кофемашину, поставьте на место все компоненты и закройте дверцу.

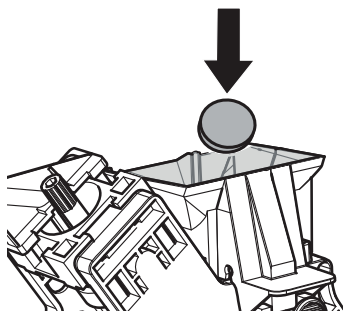

Положив таблетку в блок, нажмите кнопку «ОК» для подтверждения.

ОЧИСТ. БЛОКА ПРИГ.

ВСТАВИТЬ БЛОК В МАШИНУ И НАЖАТЬ ОК

Установите блок приготовления кофе обратно в кофемашину и нажмите кнопку «ОК» для подтверждения.

ОЧИСТ. БЛОКА ПРИГ.

ПОСТАВИТЬ ЕМКОСТЬ ПОД УСТРОЙСТВО ПОДАЧИ КОФЕ И НАЖАТЬ ОК

Поместите емкость под устройство под подачи кофе и нажмите кнопку «OK» для подтверждения.

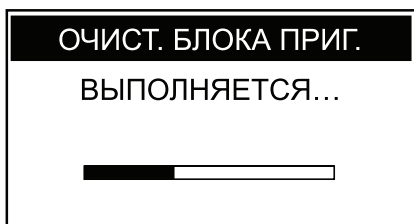

Цикл будет автоматически закончен кофемашинной.



По окончании цикла кофемашина вернется в нормальный режим работы после цикла ополаскивания.



Рекомендуется достать блок и промыть его свежей проточной водой.



Перед установкой блока приготовления кофе обратно в кофемашину убедитесь, что он полностью сухой.

9 Смазывание блока приготовления кофе

Смазывайте блок приготовления кофе после приготовления приблизительно 500 чашек кофе или один раз в месяц.

Пищевую смазку для смазывания блока приготовления кофе и полный «Service Kit» можно приобрести у официальной компании или в авторизованных сервисных центрах.



Для отображения количества поданного кофе обратитесь к меню «PRODUCT COUNTERS» в меню «СТАТИСТИКА» технического меню (параграф «Описание сообщений» в меню программирования).

Перед смазкой блока приготовления кофе очистите его проточной водой, как описано в главе «Чистка блока приготовления кофе». Смазывайте направляющие блока только пищевой смазкой Saeco.

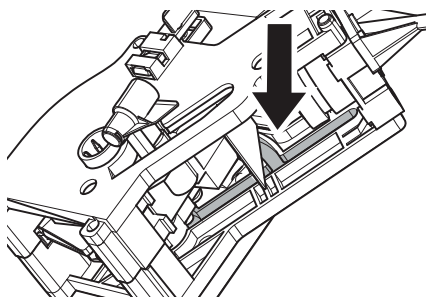

Используйте пищевую смазку одинаково на обоих боковых направляющих.

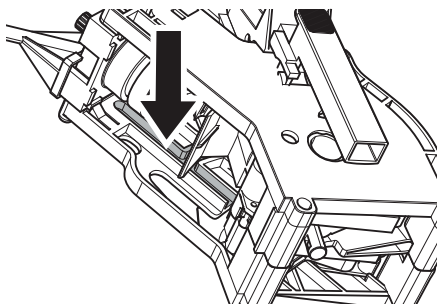

Смажьте также ось.

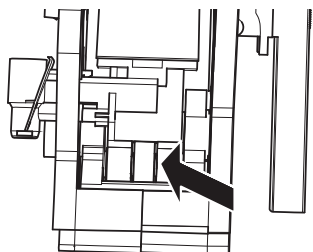
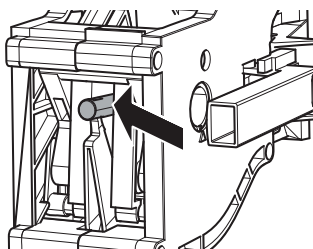

Установите заново блок приготовления кофе в специальное отделение до достижения соединения БЕЗ нажатия на кнопку «PRESS».

Вставьте контейнер для сбора отходов и поддон для сбора капель. Закройте дверцу для обслуживания.

Удаление накипи

Накипь находится в воде, используемой в ходе работы кофемашины. Ее необходимо регулярно удалять, так как она может засорять водяной контур и контур кофе вашего прибора.

Совершенная электроника выводит на дисплей машины (спомощью понятных символов) информацию о необходимости удаления накипи. Достаточно следовать описанным ниже указаниям.

Выполните эту операцию до того, как ваш прибор перестанет работать, поскольку в этом случае ремонт не покрывается гарантией.

Пользуйтесь только средством для удаления накипи Saeco. Это средство было разработано специально для

обеспечения высокой эффективности и функциональных возможностей кофемашины в течение всего срока ее работы, а также избежание отклонений от заданных свойств приготовленного напитка, если кофемашина используется надлежащим образом.

Средство для удаления накипи и комплект «Maintenance Kit» можно приобрести у официального дилера или в авторизованных сервисных центрах.



Не пить раствор для удаления накипи.



Запрещается использовать уксус в качестве средства для удаления накипи.

Включите кофемашину нажатием на кнопку ON/OFF. Дождитесь, пока кофемашина завершит процесс ополаскивания и нагрева.



Снимите фильтр «Intenza» перед тем, как заливать раствор для удаления накипи.

Войдите в режим программирования кофемашины, как описано в параграфе «Вход в техническое меню».



Выберите пункт «НАСТРОЙКИ» и нажмите кнопку «OK».

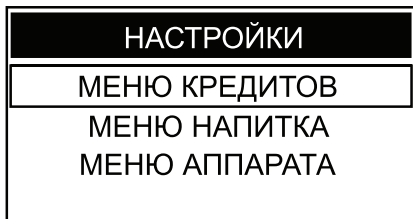

Для выбора пункта «МЕНЮ АППАРАТА» нажмите кнопку «DOWN».

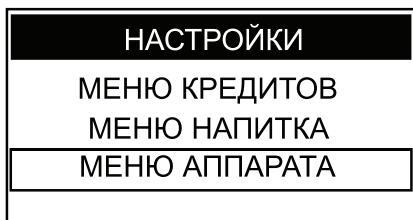

Нажмите кнопку «OK» для входа.

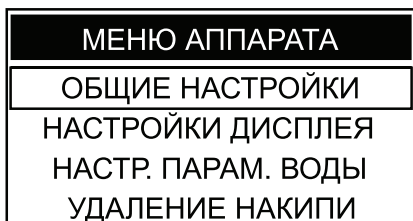

Нажимайте кнопку «DOWN» и выберите пункт «УДАЛЕНИЕ НАКИПИ».

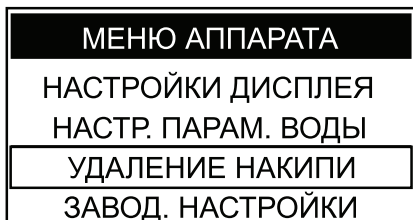

Нажмите кнопку «OK» для входа.

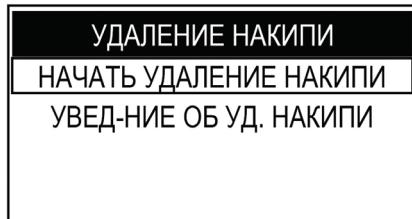

Выберите пункт «НАЧАТЬ УДАЛЕНИЕ НАКИПИ»; Нажмите кнопку «OK» для продолжения.

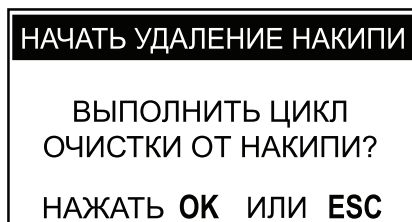

Нажмите кнопку «OK» для запуска цикла УДАЛЕНИЯ НАКИПИ.

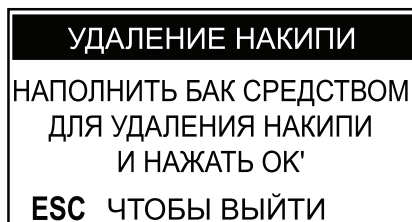

Наполните бак водой с раствором для удаления накипи до уровня CALC CLEAN, указанного на задней стороне бака.

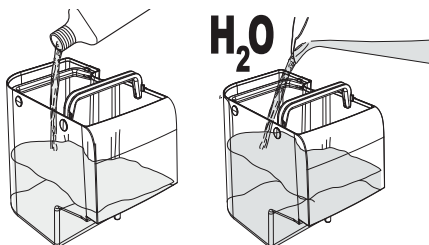

Вставьте бак для воды обратно в кофемашину. Нажмите кнопку «OK».

УДАЛЕНИЕ НАКИПИ
**ОПОРОЖНИТЬ ПОДДОН
 ДЛЯ СБОРА КАПЕЛЬ
 И НАЖАТЬ ОК**
ESC ЧТОБЫ ВЫЙТИ

Слейте жидкость из поддона и поместите его обратно

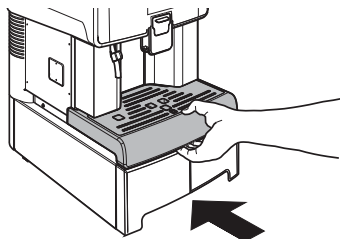

Нажмите ОК

УДАЛЕНИЕ НАКИПИ
**ПОСТАВИТЬ ЕМКОСТЬ ПОД
 УСТРОЙСТВО ПОДАЧИ КОФЕ
 И НАЖАТЬ ОК**

УДАЛЕНИЕ НАКИПИ
**ПОСТАВИТЬ ЕМКОСТЬ
 ПОД ТРУБКУ ВОДЫ
 И НАЖАТЬ ОК**

Снимите устройство подачи кофе. Нажмите кнопку «OK»



В случае подтверждения этой опции запускается цикл очистки от накипи. Чтобы временно приостановить его, нажмите «ESC». Чтобы окончательно отменить выполнение цикла, нажмите кнопку «Stand-by».

Поставьте емкость под трубку горячей воды и вместительную емкость под устройство подачи кофе.

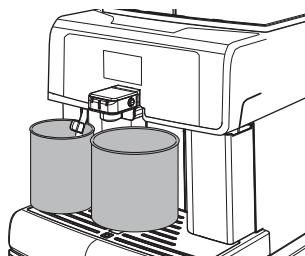

Вместимость емкости должна быть не менее 1,5 литра.

Нажмите кнопку «OK».

УДАЛЕНИЕ НАКИПИ
ФАЗА 1 ИЗ 2

ON/OFF ДЛЯ ОТМЕНЫ

УДАЛЕНИЕ НАКИПИ
ФАЗА 1 ИЗ 2

ESC ЧТОБЫ ПРИОСТАНОВИТЬ



Если вы не располагаете емкостью достаточной вместимости, остановите цикл нажатием на кнопку «ESC», опорожните емкость, вставьте ее обратно в кофемашину и возобновите цикл, нажав кнопку «OK».

С этого момента кофемашина начнет подачу средства для удаления накипи с определенными интервалами (шкала указывает на состояние продвижения цикла).

Когда раствор в баке закончится, кофемашина попросит опорожнить бак и ополоснуть его свежей питьевой водой.

УДАЛЕНИЕ НАКИПИ

ОПОЛОСНУТЬ БАК И НАПОЛНИТЬ ЕГО СВЕЖЕЙ ВОДОЙ, ЗАТЕМ НАЖАТЬ ОК

Тщательно ополосните бак и наполните его свежей питьевой водой до указателя уровня MAX на задней стороне бака.

Вставьте бак в кофемашину. Нажмите кнопку «OK».

Опорожните емкости, использованные для сбора выходящей из кофемашины жидкости.

УДАЛЕНИЕ НАКИПИ

ОПОРОЖНИТЬ ПОДДОН ДЛЯ СБОРА КАПЕЛЬ И НАЖАТЬ ОК

Вылейте из поддона для сбора капель всю имеющуюся жидкость и снова вставьте его в кофемашину. Нажмите кнопку «OK».

УДАЛЕНИЕ НАКИПИ

ПОСТАВИТЬ ЕМКОСТЬ ПОД УСТРОЙСТВО ПОДАЧИ КОФЕ И НАЖАТЬ ОК

УДАЛЕНИЕ НАКИПИ

ПОСТАВИТЬ ЕМКОСТЬ ПОД ТРУБКУ ВОДЫ И НАЖАТЬ ОК

Поставьте емкость под трубку горячей воды и вместительную емкость под устройство подачи кофе. Нажмите кнопку «OK».

УДАЛЕНИЕ НАКИПИ

ФАЗА 2 ИЗ 2

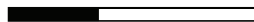

ON/OFF ДЛЯ ОТМЕНЫ

Кофемашина произведет цикл ополаскивания.

УДАЛЕНИЕ НАКИПИ

ФАЗА 2 ИЗ 2



ESC ЧТОБЫ ПРИОСТАНОВИТЬ



Фаза ополаскивания требует использования определенного количества воды, заданного на фабрике. Это позволяет выполнить оптимальный цикл ополаскивания для гарантирования подачи напитков при оптимальных условиях. Появление запроса на наполнение бака во время выполнения цикла ополаскивания является нормальным и является частью процедуры.



Цикл ополаскивания может быть приостановлен нажатием кнопки «ESC»; чтобы возобновить цикл, нажмите кнопку «OK». Это позволит опорожнить емкость и отлучиться на короткое время.

По окончании цикла ополаскивания кофемашина выполняет загрузку контура, цикл подогрева и ополаскивания для подачи напитков.



Раствор для удаления накипи должен утилизироваться в соответствии с требованиями производителя и/или нормами, действующими в стране пользования кофемашины.











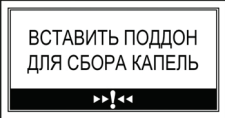

По окончании цикла очистки от накипи, выполните промывку блока приготовления кофе, как описано в параграфе «Чистка блока приготовления кофе» главы «Чистка и техническое обслуживание».

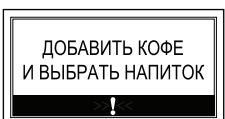
Опорожните емкости, используемые для сбора выходящей из кофемашины жидкости, и снова установите устройство подачи кофе. Кофемашина готова к использованию.

После выполнения цикла очистки от накипи слейте жидкость из поддона для сбора капель.

10. РЕШЕНИЕ ПРОБЛЕМ

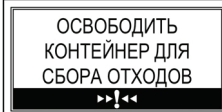
Предупреждающие сигналы	Как сбросить сообщение
	<p>Чтобы кофемашина могла работать, необходимо закрыть дверцу для обслуживания.</p>
	<p>Вставьте поддон для сбора капель согласно данной инструкции.</p>
	<p>Вставьте контейнер для сбора отходов согласно данной инструкции.</p>
	<p>Достаньте бак и наполните его свежей питьевой водой.</p>
	<p>Вставьте блок приготовления кофе согласно данной инструкции.</p>
	<p>Наполните емкость для кофе кофейными зернами и выберите напиток нажатием соответствующей клавиши.</p>
	<p>Необходимо выполнить цикл очистки от накипи. С этим сообщением можно продолжать пользоваться кофемашинкой, но при этом существует риск возникновения неполадок в работе. Напоминаем, что неисправности, вызванные невыполнением удаления накипи, не покрываются гарантией.</p>
	<p>Машина требует произвести замену фильтра для воды «Intenza» на новый. Обратитесь в сервисный центр Saeco.</p>

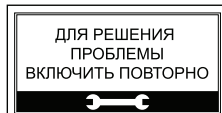
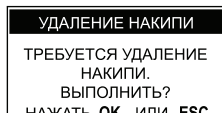
	<p>Машина сигнализирует, что через несколько циклов нужно будет опорожнить емкость для отходов (см. параграф «Опорожнение контейнера для сбора отходов»). С этим сообщением еще можно выполнять приготовление напитков.</p>
	<p>Достаньте контейнер для сбора отходов и удалите отходы в подходящую емкость.</p> <p>ПРИМЕЧАНИЕ: Контейнер для сбора отходов должен опорожняться только тогда, когда кофемашина запрашивает об этом, при этом кофемашина должна быть включена и/или находиться в режиме ожидания.</p> <p>Опорожнение контейнера при выключенной кофемашине не позволяет кофемашине распознать выполненное опорожнение</p>
	<p>Красный светодиод мигает. Кофемашина в режиме ожидания. Можно изменить установки режима ожидания (обратитесь к наладчику). Нажмите кнопку «Stand-by»</p>
	<p>Необходимо перезапустить кофемашину. Запишите код (E xx), указанный внизу. Выключите кофемашину и включите ее снова через 30 секунд. Если проблема повторяется, необходимо с центром обслуживания.</p>
	<p>Если эта страница появляется после запуска кофемашины, это означает, что требуется провести цикл очистки от накипи. Обратитесь к наладчику. Напоминаем, что неисправности, вызванные невыполнением удаления накипи, не покрываются гарантией.</p>

Проблемы - причины - способ устранения

В следующей таблице приведены возможные причины ошибок или сигналов, которые могут привести к полной или частичной блокировке прибора.

Проблемы	Причины	Способ устранения
Машина не включается	Кофемашина не подсоединена к электросети	Подключите кофемашину к электросети
	Выключатель ON/OFF в положении «0».	Установите выключатель ON/OFF в положение «I».
Кофе недостаточно горячий	Чашечки холодные.	Нагрейте чашечки горячей водой.
	В пункте меню, отвечающем за температуру кофе, установлено низкое значение.	Обратитесь к или техническому специалисту. Температуру кофе можно регулировать с помощью меню.
Кофе с недостаточным количеством кремовой пенки (см. примечание).	Смесь не подходит, кофе не свежей обжарки или имеет очень крупный помол.	Замените кофейную смесь или отрегулируйте степень помола, как описано в главе «Регулировка степени помола».

Машина тратит слишком много времени на нагревание, или количество подаваемой воды недостаточно	Контур кофемашины забит накипью.	Выполните удаление накипи из кофемашины.
Блок приготовления кофе не извлекается.	Блок приготовления кофе не в правильном положении.	Включите кофемашину. Закройте дверцу для обслуживания. Блок приготовления кофе автоматически возвращается в начальное положение.
	Контейнер для сбора отходов вставлен.	Извлеките контейнер для сбора отходов перед снятием устройства подачи.
Кофемашина выполняет помол кофе в зернах, но напиток не наливается (см. примечание).	Блок приготовления кофе загрязнен	Почистите блок приготовления кофе (глава «Чистка блока приготовления кофе»).
	Устройство подачи загрязнено.	Почистите устройство подачи.
Кофе слишком водянистый (см. примечание).	Слишком низкая доза.	Отрегулируйте количество перемалываемого кофе.
Кофе выходит медленно (см. примечание).	Кофе слишком мелкого помола.	Смените кофейную смесь или отрегулируйте помол, как описано в главе «Регулировка степени помола».
Кофе выходит за пределы диспенсера.	Диспенсер засорено.	Очистите диспенсер и его выходные отверстия.
	Диспенсер в неправильном положении.	Правильно разместите диспенсер.



Эти проблемы находятся в пределах нормы, если кофейная смесь была заменена, или в случае, когда выполняется первая установка.



В том случае, если предложенные решения не устранили проблему вашей кофемашины, а также в случае возникновения других проблем, не описанных в таблице, вы можете обратиться в сервисный центр Saeco. по телефону: +7 (495) 730-60-53

11. ХРАНЕНИЕ — УТИЛИЗАЦИЯ

Перемещение кофемашины в другое место

При перемещении кофемашины необходимо соблюдать следующие правила:

- отключить кофемашину от сетей питания;
- провести общую чистку кофемашины, как описано в главе «Чистка и техническое обслуживание»;
- установить все компоненты на свои места и закрыть дверцы;
- поднять прибор и установить на подготовленное место, согласно инструкции.

Временное отключение и хранение

Если предстоит вывести прибор из эксплуатации и поместить его на длительное хранение, необходимо выполнить такие же операции, которые описаны в параграфе «Перемещение в другое место», а также:

- накрыть прибор полотном, чтобы защитить его от пыли и влаги;
- убедиться, что прибор находится в подходящем помещении (температура не должна быть ниже 1°C) и сверху на нем не стоят коробки или аппаратура.

Компания ООО «ПТА» — эксклюзивный дистрибьютор торговых автоматов и профессиональных кофемашин Saeco, с 1998 г. осуществляет прямые поставки итальянского оборудования в Россию и страны ближнего зарубежья.

Сервисный центр компании ООО «ПТА» осуществляет продажу запасных частей для торговых автоматов и профессиональных кофемашин Saeco. Гарантийное и постгарантийное обслуживание и ремонт. Процедуру получения доступа к данному разделу необходимо уточнить в сервисном центре компании.

Москва

г. Москва, ул. Ивана Франко, д. 48, корп. 3

Тел.: Отдел продаж: +7 (495) 162-65-44, E-mail: info@vend.ru

Сервис: +7 (495) 730-60-53, E-mail: service@vend.ru

С.-Петербург

г. Санкт-Петербург, ул. Коломенская д. 31

Тел: Отдел продаж: +7 (812) 571 36 59,

Сервис: +7 (495) 730-60-53, +7 (812) 702-72-58

Новосибирск

г. Новосибирск, ул.Дачная 21/1

Тел.: +7 (383) 311-01-31, +7 (383) 286 02 70, +7 (913) 002 02 70

E-mail: info@sibvend.ru



ПРОИЗВОДИТЕЛЬ ОСТАВЛЯЕТ ЗА СОБОЙ ПРАВО ИЗМЕНЯТЬ ТЕХНИЧЕСКИЕ ХАРАКТЕРИСТИКИ, КОМПЛЕКТАЦИЮ И ВНЕШНИЙ ВИД ИЗДЕЛИЯ.

В тексте и цифровых обозначениях могут быть допущены опечатки.