



PHILIPS

Super automatic
espresso machine

5000 series

EP5315, EP5314
EP5313, EP5311
EP5310

CS UŽIVATELSKÁ PŘÍRUČKA
ET KASUTUSJUHEND
HR KORISNIČKI PRIRUČNIK
LV LIETOTĀJA ROKASGRĀMATA
LT NAUDOTOJO VADOVAS
HU FELHASZNÁLÓI KÉZIKÖNYV
PL INSTRUKCJA OBSŁUGI
RO MANUAL DE UTILIZARE
SL UPORABNIŠKI PRIROČNIK
SK NÁVOD NA POUŽITIE
SR УПУТСТВО ЗА КОРИШЋЕЊЕ
BG РЪКОВОДСТВО ЗА ПОТРЕБИТЕЛЯ
RU РУКОВОДСТВО ПОЛЬЗОВАТЕЛЯ
UK ПОСІБНИК КОРИСТУВАЧА
KK ПАЙДАЛАНУШЫ НҮСҚАУЛЫҒЫ



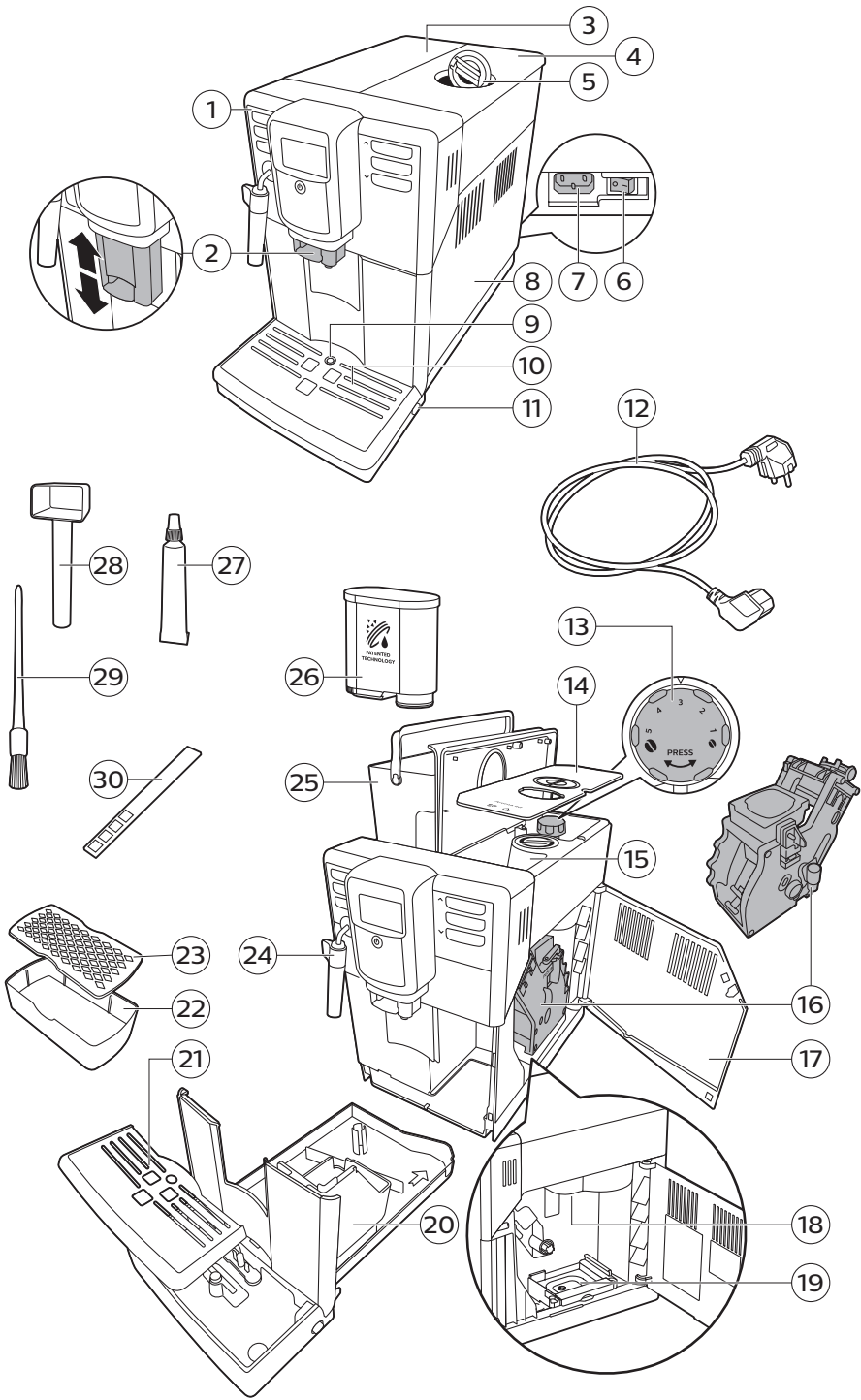

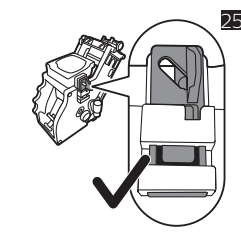
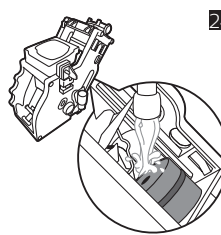
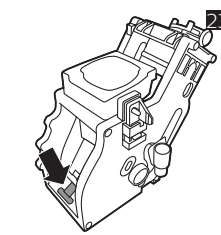
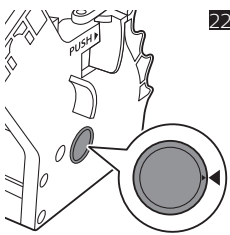
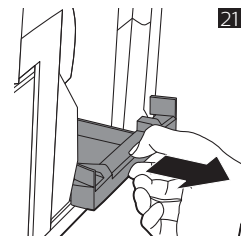
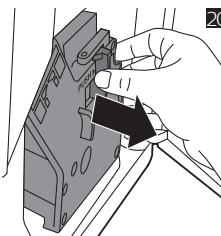
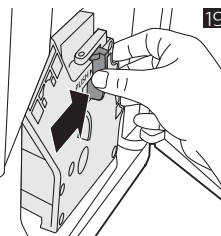
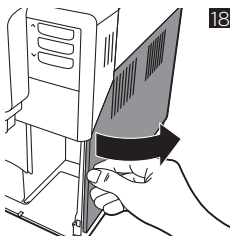
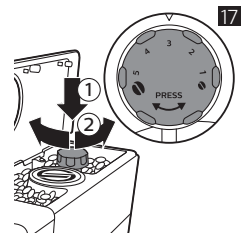
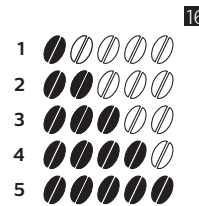
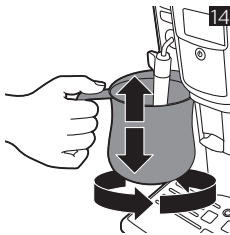
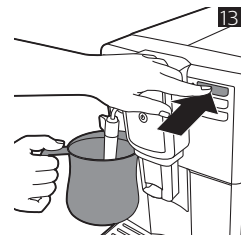
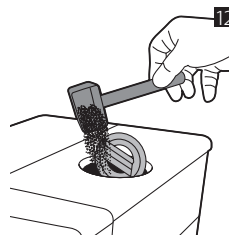
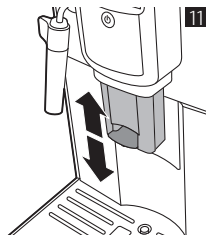
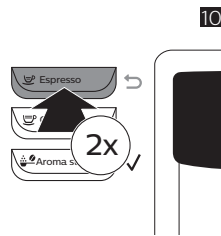
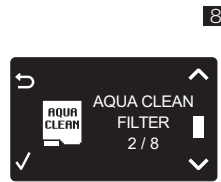
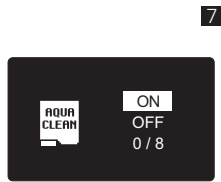
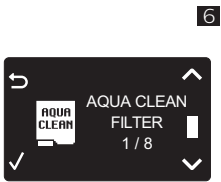
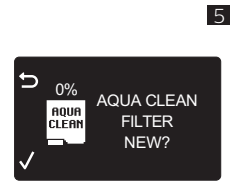
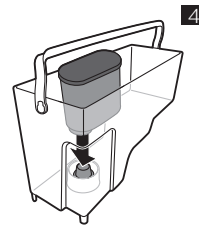
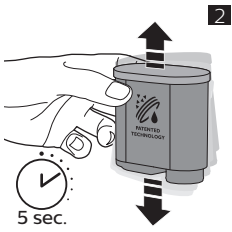

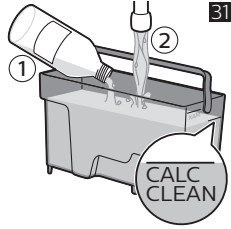
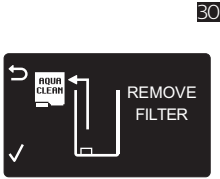
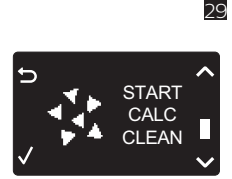
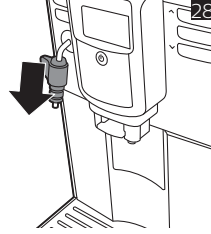
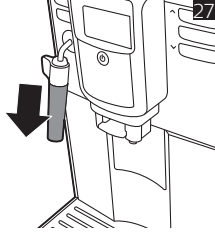
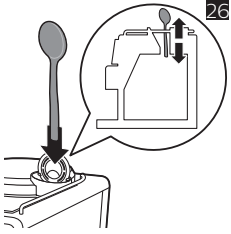

Čeština 6
Crnogorski 22
Eesti 38
Hrvatski 53
Latviešu 68
Lietuviškai 83
Magyar 99
Polski 115
Română 131
Slovenščina 147
Slovensky 163
Български 179
Русский 196
Українська 214
Қазақша 231

Оглавление

Обзор кофемашины (рис. 1)	196
Введение	197
Первая установка	197
Фильтр AquaClean	197
Измерение жесткости воды	199
Работа с панелью управления	199
Приготовление напитков	200
Персонализация напитков	201
Регулировка параметров кофемолки	201
Эксплуатация варочной группы	202
Очистка и уход	202
Очистка классического вспенивателя молока	204
Процесс очистки от накипи	205
Значки предупреждений и коды ошибок	207
Заказ аксессуаров	208
Поиск и устранение неисправностей	209
Технические характеристики	212

Обзор кофемашины (рис. 1)

1	Панель управления	16	Варочная группа
2	Регулируемый носик выхода кофе	17	Внутренняя часть сервисной дверцы со стикером технических данных
3	Крышка резервуара для воды	18	Выходное отверстие для кофе
4	Крышка контейнера для кофейных зерен	19	Контейнер для частиц кофе
5	Крышка отделения для молотого кофе	20	Контейнер для кофейной гущи
6	Переключатель питания	21	Крышка поддона для капель
7	Гнездо для шнура питания	22	Поддон подставки для эспрессо
8	Сервисная дверца	23	Крышка подставки для эспрессо
9	Индикатор заполнения поддона для капель	24	Классический вспениватель молока
10	Поддон для капель	25	Резервуар для воды
11	Кнопка открывания поддона для капель	26	Фильтр AquaClean
12	Сетевой шнур	27	Тюбик со смазкой
13	Переключатель регулировки помола	28	Мерная ложка

14	Крышка контейнера для кофейных зерен	29	Щеточка для очистки
15	Контейнер для кофейных зерен	30	Тестовая полоска для измерения жесткости воды

Введение

Поздравляем с приобретением автоматической кофемашины Philips! Чтобы воспользоваться всеми преимуществами поддержки Philips, зарегистрируйте продукт на веб-сайте www.philips.com/coffee-care.

Перед первым использованием кофемашины внимательно ознакомьтесь с данным руководством и сохраните его на будущее.

Чтобы вы могли эффективно использовать кофемашину, Philips предлагает 3 различных способа поддержки:

- 1 Отдельное краткое руководство для первой установки и первого использования.
- 2 Руководство пользователя с более подробной информацией.
- 3 Онлайн-поддержка и видеоролики: отсканируйте QR-код на первой странице или посетите веб-сайт www.philips.com/coffee-care

Примечание. При тестировании машины мы использовали настоящий кофе. Мы тщательно очистили машину, однако в ней по-прежнему могут присутствовать следы кофе. При этом мы гарантируем, что устройство полностью новое.

Первая установка

Чтобы подготовить кофемашину к использованию, вам нужно выполнить несколько простых действий, таких как заполнение контура подачи воды и активация фильтра AquaClean. Эти действия описаны в отдельном кратком руководстве пользователя.

Для выполнения автоматической настройки и достижения оптимального вкуса кофе необходимо сначала выполнить 5 циклов приготовления напитка.

Предварительная настройка кофемашины обеспечивает получение наилучшего вкуса напитка из ваших кофейных зерен. Поэтому мы рекомендуем не регулировать настройки кофемолки, пока вы не приготовите 100–150 чашек напитка (около 1 месяца использования).

Кофемашина снабжена подставкой для эспрессо с двойной функцией: подставки для чашек и дополнительного поддона для сбора воды после промывки.

Фильтр AquaClean

Фильтр AquaClean обеспечивает защиту вашей кофемашины от известкового налета и позволяет получать чистую воду, сохраняющую аромат и вкус каждой чашки кофе. При использовании комплекта из 8 фильтров AquaClean, как указано в сообщении кофемашины и в данном руководстве, очистку кофемашины от накипи нужно будет выполнять только после приготовления 5000 чашек кофе. С помощью каждого фильтра можно приготовить до 625 чашек в зависимости от выбранных разновидностей кофе и частоты промывки и очистки.

Подготовка фильтра AquaClean к активации

Перед установкой фильтра AquaClean в резервуар для воды его необходимо подготовить к использованию.

- 1 Потрясите фильтр в течение примерно 5 секунд (Рис. 2).
- 2 Переверните фильтр и поместите его в емкость с холодной водой по крайней мере на 30 секунд. Дождитесь, пока из фильтра перестанут выделяться (Рис. 3) пузырьки воздуха.
- 3 Установив фильтр в соответствующий разъем, нажмите на него, чтобы он опустился вниз до упора (Рис. 4).

Активация фильтра AquaClean

Необходимо активировать каждый новый фильтр AquaClean, который будет использоваться. При активации фильтра AquaClean в меню кофемашины отслеживаются ресурс фильтра AquaClean и число использованных фильтров. Фильтр AquaClean можно активировать тремя способами.

1. Активация фильтра AquaClean при первой установке

Во время первого включения кофемашины вам потребуется выполнить несколько простых действий для первой установки, таких как заполнение резервуара для воды, заполнение контура подачи воды и активация фильтра AquaClean. Просто следуйте инструкциям, отображаемым на экране.

2. Активация фильтра AquaClean при запросе

Примечание. Замените фильтр AquaClean, когда его ресурс снизится до 0% и значок фильтра начнет быстро мигать. Производите замену фильтра AquaClean каждые 3 месяца, даже если на дисплее машины не мигает соответствующий индикатор.

Совет. Когда ресурс фильтра опускается ниже 10% и значок фильтра начинает медленно мигать, фильтр рекомендуется заменить на новый. Так вы обеспечите возможность замены фильтра при снижении его ресурса до 0%.

- 1 Нажмите кнопку MENU, прокрутите меню для выбора фильтра AQUACLEAN FILTER и нажмите кнопку ОК для подтверждения.
 - На дисплее появится сообщение, предлагающее активировать новый фильтр (Рис. 5).
- 2 Для подтверждения нажмите кнопку ОК.
 - На дисплее автоматически обновится число использованных фильтров (Рис. 6).

Примечание. Перед каждой девятой процедурой замены фильтра AquaClean необходимо сначала выполнить очистку от накипи. Следуйте инструкциям, отображаемым на дисплее.

3. Активация фильтра AquaClean в любое другое время

Можно начать использование фильтра AquaClean в любое время, для этого выполните описанные ниже действия.

- 1 Нажмите кнопку MENU, выберите пункт MENU (Меню), а затем нажмите кнопку ОК для подтверждения. Прокрутите меню для выбора AQUACLEAN FILTER (Фильтр AquaClean). Для подтверждения нажмите кнопку ОК.
 - На дисплее отображается количество ранее использованных фильтров AquaClean (от 0 до 8) (Рис. 6).
- 2 Выберите на дисплее пункт ON (Вкл.) и нажмите кнопку ОК для подтверждения выбора (Рис. 7).
 - На дисплее автоматически обновится число использованных фильтров (Рис. 8).
 - Затем отобразится экран, указывающий на готовность машины к работе. Также отобразится значок «AquaClean 100%», подтверждающий установку фильтра (Рис. 9).

3 Приготовьте 2 чашки (0,5 л) горячей воды, чтобы завершить активацию. Вылейте эту воду.

Примечание. В некоторых случаях появится сообщение, что кофемашину необходимо очистить от накипи, прежде чем устанавливать и активировать новый фильтр AquaClean. Это вызвано тем, что перед началом использования фильтра AquaClean кофемашина должна быть полностью очищена от накипи. Следуйте инструкциям, отображаемым на экране.

Измерение жесткости воды

Чтобы проверить жесткость воды, используйте тестовую полоску из комплекта поставки. Нажмите кнопку MENU, выберите пункт MENU (Меню) и прокрутите список до пункта выбора WATER HARDNESS (Жесткость воды).

- 1 Поместите тестовую полоску в водопроводную воду на 1 секунду. Подождите 1 минуту.
- 2 Посмотрите, сколько сегментов на тестовой полоске поменяли цвет на красный.
- 3 Выберите соответствующую настройку жесткости воды и нажмите кнопку ОК для подтверждения.

Количество красных сегментов:	■■■■	■■■□	■■□□	■□□□
Устанавливаемое значение	1	2	3	4

Работа с панелью управления

Ниже приведены обзор и описание панели управления устройством. Некоторые кнопки имеют двойное назначение; применимые значки навигации отображаются на дисплее. Используйте кнопки рядом с такими значками для подтверждения выбора.

Для выбора других напитков и изменения параметров, таких как жесткость воды и температура кофе, воспользуйтесь кнопкой MENU (Меню).

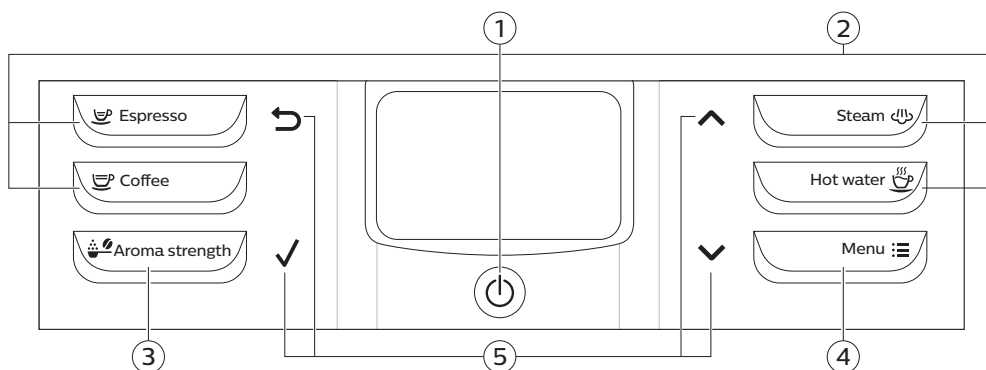

- | | |
|---|--|
| 1. Кнопка включения/выключения | 4. Кнопка MENU |
| 2. Кнопки напитков, выбираемых одним касанием | 5. Значки навигации (вверх, вниз, назад, ОК) |
| 3. Кнопка AROMA STRENGTH (Уровень крепости) | |

Приготовление напитков

Можно выбрать напиток одним касанием, нажав кнопку одного из предустановленных вариантов, или выбрать другой напиток из меню.

- Если вы хотите приготовить две чашки напитка, дважды нажмите кнопку предустановленного напитка (Рис. 10) или выберите напиток, воспользовавшись кнопкой MENU (Меню) и подтвердите выбор дважды. Кофемашина автоматически выполнит два последовательных цикла помола для приготовления выбранного напитка. Одновременно можно готовить только два кофейных напитка.
- Сдвиньте носик выхода кофе вверх или вниз, чтобы настроить его высоту в зависимости от размера чашки или стакана.
- При выборе «АМЕРИКАНО» машина сначала выдает кофе, а затем воду.

Приготовление кофейных напитков

Приготовление кофе из зерен

- 1 Заполните резервуар для воды водопроводной водой и засыпьте в контейнер кофейные зерна.
- 2 Для того чтобы приготовить кофе, нажмите одну из кнопок предустановленных вариантов. Чтобы выбрать другой тип кофе, нажмите кнопку MENU (Меню), выберите пункт DRINKS (Напитки), а затем прокрутите меню вниз до нужного напитка и нажмите кнопку ОК.
- 3 Чтобы прекратить подачу кофе, нажмите кнопку ОК.

Приготовление спіненого молока

Для достижения оптимальных результатов всегда используйте молоко прямо из холодильника.

Примечание. Предварительно контур подачи воды рекомендуется промыть. Нажмите и удерживайте кнопку STEAM в течение нескольких секунд, чтобы подать пар.(Рис.13)

- 1 Заполните кувшин холодным молоком на 1/3.
- 2 Погрузите классический вспениватель молока в молоко. Нажмите кнопку STEAM (Рис. 13).
- 3 Вспеньте молоко. Для этого аккуратно вращайте, поднимайте и опускайте кувшин (Рис. 14).
- 4 Чтобы остановить вспенивание молока, нажмите кнопку ОК.

Приготовление напитка из молотого кофе

- 1 Откройте крышку и засыпьте одну мерную ложку кофе в отделение для предварительно молотого кофе. Затем закройте крышку (Рис. 12).
- 2 Поставьте чашку под носик выхода кофе. Для небольших чашек можно использовать подставку для эспрессо.
- 3 Несколько раз нажмите кнопку AROMA STRENGTH и выберите функцию варки PRE-GROUND COFFEE (предварительно молотый кофе). Нажмите кнопку ESPRESSO.

Примечание. При использовании молотого кофе можно готовить только один вид (одну порцию) кофе за раз.

Подача горячей воды

Горячая вода

- 1 Поставьте кувшин под классический вспениватель молока.
- 2 Нажмите кнопку HOT WATER. Кофемашина начнет подачу горячей воды.
- 3 Чтобы прекратить подачу горячей воды, нажмите кнопку ОК.

Персонализация напитков

Регулировка объема кофе

Объем порции кофе можно регулировать в зависимости от предпочтений и от объема чашки. Рекомендуется использовать стеклянные чашки или чашки с керамическим покрытием.

- 1 Чтобы настроить объем эспрессо, нажмите и удерживайте кнопку ESPRESSO, пока на дисплее не появится значок MEMO.
 - Кофемашина входит в режим программирования и начинает приготовление выбранного напитка.
- 2 Как только чашка будет заполнена нужным количеством эспрессо, нажмите кнопку ОК.
 - Галочка на дисплее указывает на то, что кнопка запрограммирована успешно: после каждого нажатия кнопки кофемашина готовит заданный объем эспрессо.

Примечание. Выполните аналогичную процедуру, чтобы настроить объем кофе: нажмите и удерживайте кнопку требуемого напитка, а затем после того, как чашка будет заполнена нужным количеством напитка, нажмите кнопку ОК. Чтобы отрегулировать объем порции других напитков: выберите напиток, нажмите и удерживайте кнопку ОК, пока на дисплее не появится значок MEMO, а затем снова нажмите кнопку ОК, чтобы сохранить желаемый объем.

Настройка крепости кофе

- Чтобы изменить уровень крепости кофе, нажмите кнопку AROMA STRENGTH (Уровень крепости).
- При каждом нажатии кнопки AROMA STRENGTH (Уровень крепости) уровень крепости повышается на одну ступень. Доступно 5 уровней крепости кофе, 1 очень слабый, а 5 очень крепкий. После уровня 5 вновь выбирается уровень 1 (Рис. 16).
- Примечание. Можно также нажать кнопку AROMA STRENGTH (Уровень крепости), если хотите сварить кофе из предварительно смолотых зерен.
- На дисплее отобразится выбранный уровень крепости кофе. После настройки крепости кофе на дисплее снова отображается главное меню, а выбранный уровень крепости сохраняется для последующих приготовлений кофе.

Регулировка параметров кофемолки

Можно настроить параметры кофемолки с помощью переключателя регулировки помола, расположенного в контейнере для кофейных зерен. На выбор доступны 5 различных настроек помола. Чем ниже значение, тем крепче кофе.

Примечание. Настраивать кофемолку можно только тогда, когда кофемашина размалывает кофейные зерна. Чтобы полностью почувствовать разницу, необходимо приготовить 2–3 напитка.

202 Русский

Внимание! Не поворачивайте переключатель регулировки помола более чем на одну ступень одновременно во избежание повреждения кофемолки.

- 1 Поставьте чашку под носик выхода кофе.
- 2 Откройте крышку контейнера для кофейных зерен.
- 3 Нажмите кнопку ESPRESSO.
- 4 Когда кофемолка начнет размалывать зерна, нажмите на переключатель регулировки помола и поверните его влево или вправо (Рис. 17).

Эксплуатация варочной группы

Посетите веб-сайт www.philips.com/coffee-care для получения подробных видеоинструкций о том, как извлечь, установить и очистить варочную группу.

Извлечение варочной группы из кофемашины

- 1 Выключите кофемашину с помощью переключателя питания, расположенного на задней панели кофемашины.
- 2 Снимите поддон для капель и контейнер для кофейной гущи.
- 3 Откройте сервисную дверцу (Рис. 18).
- 4 Нажмите кнопку PUSH (Рис.19) и потяните за ручку варочной группы, чтобы извлечь ее из кофемашины (Рис. 20).
- 5 Извлеките контейнер для частиц кофе (Рис. 21).

Установка варочной группы на место

Перед вставкой варочной группы обратно в кофемашину убедитесь, что она находится в правильном положении.

- 1 Проверьте, что стрелка на желтом цилиндре на боковой панели варочной группы совпадает с черной стрелкой и N (Рис. 22).
 - Если они не совпадают, нажмите на рычаг, пока он не коснется основания варочной группы (Рис. 23).
- 2 Убедитесь, что желтый фиксатор на другой стороне варочной группы находится в правильном положении.
 - Для правильной установки фиксатора поднимайте его до крайнего верхнего положения (Рис. 25).
- 3 Установите обратно контейнер для частиц кофе.
- 4 Задвиньте варочную группу обратно в кофемашину по расположенным сбоку направляющим пазам до щелчка. Не нажимайте кнопку PUSH.
- 5 Установите поддон для капель и контейнер для кофейной гущи обратно в кофемашину.

Очистка и уход

Регулярная очистка и обслуживание позволяют поддерживать кофемашину в наилучшем состоянии и наслаждаться вкусным кофе и восхитительной молочной пеной в течение длительного времени.

В таблице приведена информация о способе и периодичности очистки всех съемных частей кофемашины. Более подробную информацию и видеоинструкции можно найти на веб-сайте www.philips.com/coffee-care.

Таблица по уходу за прибором.

Описание части	Когда очищать	Как очищать
Варочная группа	Еженедельно	Снимите варочную группу и промойте ее под струей воды (Рис. 24).
	Ежемесячно	Выполните очистку варочной группы с использованием таблеток для удаления кофейного масла Philips. Посетите веб-сайт www.philips.com/coffee-care для получения подробных видеоинструкций.
Смазывание варочной группы	В зависимости от типа использования. См. таблицу смазки.	Выполните смазку варочной группы с использованием смазочного средства Philips. Посетите веб-сайт www.philips.com/coffee-care для получения подробных видеоинструкций.
Классический вспениватель молока	После каждого использования	Сполосните чистой водой (см. раздел «Ежедневная очистка классического вспенивателя молока»)
	Еженедельно	Разберите классический вспениватель молока и очистите все детали под струей воды (см. раздел «Еженедельная очистка классического вспенивателя молока и трубки выхода пара»)
Поддон для капель	Когда на поддоне для капель всплывает красный индикатор заполнения поддона, поддон необходимо очистить. Очистите поддон для капель, когда вам удобно.	Снимите поддон для капель и промойте его под струей воды с использованием моющего средства.
Контейнер для кофейной гущи	Освободите контейнер для кофейной гущи после получения соответствующего запроса от кофемашины. Очистите его, когда вам будет удобно.	Вывньте контейнер для кофейной гущи при включенной кофемашине, промойте его под струей воды с использованием жидкого моющего средства.
Резервуар для воды	Когда вам удобно.	Промойте резервуар для воды под струей воды.
Отверстие для кофе	Еженедельно проверяйте, не засорилось ли отверстие для кофе.	Отключите кофемашину от электросети и извлеките варочную группу. Откройте крышку отделения для предварительно молотого кофе и вставьте ручку ложки в отверстие для кофе. Перемещайте ручку вверх и вниз, пока засорившееся отверстие не будет прочищено (Рис. 26). Посетите веб-сайт www.philips.com/coffee-care для получения подробных видеоинструкций.

Описание части	Когда очищать	Как очищать
Подставка для эспрессо	Ежедневно	Опорожните подставку для эспрессо и промойте ее под струей воды или в посудомоечной машине.

Совет. На последней странице данного руководства пользователя расположен календарь очистки. Записывайте в него даты выполнения процедур очистки.

Очистка варочной группы

Регулярная очистка варочной группы помогает предотвратить засорение внутренних контуров частицами кофе. Посетите веб-сайт www.philips.com/coffee-care для получения видеoinструкций о том, как извлечь, установить и очистить варочную группу.

Очистка варочной группы под струей воды

- 1 Снимите варочную группу и контейнер для частиц кофе.
- 2 Тщательно сполосните контейнер для частиц кофе и варочную группу водой. Тщательно очистите верхний фильтр варочной группы (Рис. 24).
- 3 Перед установкой варочной группы обратно в кофемашину дайте ей высохнуть. Не протирайте варочную группу тканью, в противном случае возможно ее засорение волокнами.

Очистка варочной группы с использованием таблеток для удаления кофейного масла

Используйте только таблетки Phillips Saeco для удаления кофейного масла. Следуйте инструкциям в руководстве, прилагаемом к таблеткам для удаления кофейного масла.

Смазывание варочной группы

Чтобы обеспечить гладкое скольжение движущихся частей, необходимо регулярно смазывать варочную группу. Периодичность смазывания указана в таблице ниже. Посетите веб-сайт www.philips.com/coffee-care для получения подробных видеoinструкций.

Частота использования	Количество напитков, приготавливаемое ежедневно	Периодичность смазывания
Редко	1-5	Каждые 4 месяца
Средне	6-10	Каждые 2 месяца
Часто	>10	Каждый месяц

Очистка классического вспенивателя молока

Ежедневная очистка классического вспенивателя молока

Снимите внешнюю часть классического вспенивателя молока и промойте ее свежей водой.

Еженедельная очистка классического вспенивателя молока и трубки выхода пара

- 1 Снимите внешнюю часть классического вспенивателя молока и промойте ее свежей водой (Рис. 27).
- 2 Отсоедините верхнюю часть классического вспенивателя молока от трубки выхода пара и промойте ее свежей водой (Рис. 28).
- 3 Протрите трубку выхода пара влажной тканью.
- 4 Снова соберите вместе все части классического вспенивателя молока.

Процесс очистки от накипи

Сообщение START CALC CLEAN (Начать очистку от накипи) на дисплее указывает на необходимость очистки накипи в кофемашине. Если после появления на дисплее этого сообщения не провести очистку от накипи, то в итоге кофемашина может выйти из строя. В таком случае гарантия на ремонт не распространяется.

Используйте только средство очистки от накипи Philips. Ни при каких обстоятельствах не используйте средства очистки от накипи на основе серной кислоты, соляной кислоты, сульфаминовой кислоты или уксусной кислоты (уксус), поскольку это может привести к повреждению контура циркуляции воды в вашей кофемашине и не растворяет накипь должным образом. Использование другого средства, отличного от средства очистки от накипи Philips, приведет к аннулированию гарантии. Невыполнение процедуры очистки прибора от накипи также приведет к аннулированию гарантии. Средство для удаления накипи Philips можно приобрести в интернет-магазине www.saeco.com/care.

Процедура очистки от накипи занимает 30 минут и состоит из цикла очистки от накипи и цикла промывки. Чтобы приостановить удаление накипи или промывку, нажмите кнопку ESCAPE. Для продолжения цикла удаления накипи или цикла промывки нажмите кнопку OK.

Примечание. Не извлекайте варочную группу во время процедуры очистки от накипи.

Предупреждение. Запрещено пить раствор для удаления накипи или воду, которая выходит из машины в процессе удаления накипи.

- 1 Извлеките поддон для капель и контейнер для кофейной гущи, опустошите и очистите их, а затем установите обратно в кофемашину.
- 2 Снимите внешнюю часть классического вспенивателя молока.
- 3 Разместите посуду большой емкости (1,5 л) под носиком выхода кофе и классическим вспенивателем молока.
- 4 Когда на дисплее появится сообщение START CALC CLEAN (Начать очистку от накипи) (Рис. 29), нажмите кнопку OK для запуска соответствующей процедуры. Снимите носик для подачи горячей воды, если он установлен.

На дисплее отображается сообщение, предлагающее извлечь фильтр AquaClean (Рис. 30).

Примечание. Можно нажать кнопку ESCAPE, чтобы пропустить очистку от накипи. Если удаление накипи необходимо выполнить позже, нажмите кнопку MENU, выберите пункт MENU (Меню) и прокрутите до пункта DESCALING (Очистка от накипи). Нажмите кнопку OK для подтверждения.

- 5 Налейте раствор для удаления накипи в резервуар для воды. Наполните резервуар чистой водой до отметки CALC CLEAN (Рис. 31). Установите резервуар для воды обратно в машину. Для подтверждения нажмите кнопку OK.

206 Русский

- Начнется первый этап процедуры очистки от накипи. Машина будет пропускать через себя раствор для удаления накипи в несколько этапов.
 - На дисплее отображается значок удаления накипи, индикатор этапа и продолжительность выполнения. Первый этап длится 20 минут.
- 6** Машина должна подавать раствор для удаления накипи до опустошения резервуара для воды.
 - 7** Снимите и промойте резервуар для воды.
 - 8** Наполните резервуар чистой водой до отметки CALC CLEAN. Установите резервуар для воды обратно в машину, затем нажмите ОК.
 - 9** Опустошите емкость и снова установите ее под носиком выхода кофе. Нажмите кнопку ОК для подтверждения.
 - 10** Затем начинается второй этап процедуры удаления накипи – цикл промывки. Этот этап длится 3 минуты. На дисплее отображается значок промывки и продолжительность выполнения.

Примечание. Если не заполнить резервуар для воды до отметки CALC CLEAN, может потребоваться выполнение еще одного цикла промывки.

- 11** Дождитесь, пока машина перестанет подавать воду. После завершения процедуры очистки от накипи на дисплее появляется галочка.
- 12** Нажмите кнопку ОК, чтобы завершить процедуру очистки от накипи. Кофемашина начнет нагреваться и запустит цикл автоматической промывки.
- 13** Уберите емкость и вылейте из нее жидкость.
- 14** Очистите классический вспениватель молока после удаления накипи.
- 15** Очистите варочную группу.
- 16** Установите в резервуар для воды новый фильтр AquaClean.

Совет. Использование фильтра AquaClean помогает продлить интервал между циклами очистки от накипи!

Действия в случае прерывания процедуры очистки от накипи

Чтобы прервать процедуру очистки от накипи, нажмите кнопку включения/выключения на панели управления. Если процедура очистки от накипи прервана до ее завершения, выполните следующие действия:

- 1** Слейте воду и тщательно промойте резервуар для воды.
- 2** Наполните резервуар свежей холодной водой до отметки CALC CLEAN и включите кофемашину. Кофемашина начнет нагреваться и запустит цикл автоматической промывки.
- 3** Перед приготовлением напитков выполните цикл ручной промывки машины. Для выполнения цикла ручной промывки сначала пропустите через машину половину воды, находящейся в резервуаре для воды, а затем приготовьте 2 чашки напитка из предварительно размолотого кофе, не добавляя кофе.

Примечание. Если процедура удаления накипи не была завершена, необходимо как можно скорее выполнить эту процедуру повторно.

Значки предупреждений и коды ошибок

Расшифровка значков предупреждений



Наполните резервуар чистой водой до отметки MAX.



Варочная группа заблокирована кофейным порошком. Очистите варочную группу.



Контейнер для кофейных зерен пустой. Добавьте в контейнер кофейные зерна.



Установите поддон для капель и закройте сервисную дверцу.



В машине не установлена варочная группа или она установлена неправильно. Установите варочную группу.



При появлении на дисплее кода ошибки см. раздел «Объяснение кодов ошибок». В этом разделе приводится описание кодов ошибок и способы их устранения. Если на дисплее отображается этот значок, пользоваться машиной нельзя.



Контейнер для кофейной гущи переполнен. Убедитесь, что кофемашина включена. После этого извлеките контейнер для кофейной гущи и опустошите его.



В машине находится воздух, поместите чашку под носик для подачи горячей воды и выберите ОК, чтобы начать заполнение контуров.

Описание кодов ошибок

Ниже приводится список кодов ошибок для проблем, которые можно устранить самостоятельно. Видеоинструкции можно найти на веб-сайте www.philips.com/coffee-care. Если выводится другой код ошибки, обратитесь в центр поддержки потребителей Philips в вашей стране. Контактные данные см. на гарантийном талоне.

Код ошибки	Проблема	Возможное решение
01	В отверстии для кофе застрял молотый кофе или посторонний предмет.	Выключите кофемашину и отключите ее от электросети. Извлеките варочную группу. Затем откройте крышку отделения для молотого кофе. Вставьте ручку ложки и перемешайте ее вверх и вниз, пока засорившееся отверстие не будет прочищено (Рис. 26). Если в отверстии для кофе застрял посторонний предмет, удалите его. Посетите веб-сайт www.philips.com/coffee-care для получения подробных видеоинструкций

Код ошибки	Проблема	Возможное решение
03	Варочная группа загрязнена или недостаточно хорошо смазана.	Выключите кофемашину с помощью основного переключателя питания. Промойте варочную группу чистой водой, дайте ей высохнуть, а затем смажьте ее. См. раздел «Очистка варочной группы» или посетите веб-сайт www.philips.com/coffee-care для получения подробных видеоинструкций. Затем включите кофемашину снова.
04	Варочная группа установлена неправильно.	Выключите кофемашину с помощью основного переключателя питания. Извлеките варочную группу и установите ее обратно. Перед вставкой варочной группы убедитесь, что она находится в правильном положении. См. раздел «Эксплуатация варочной группы» или посетите веб-сайт www.philips.com/coffee-care для получения подробных видеоинструкций. Затем включите кофемашину снова.
05	В контуре подачи воды присутствует воздух.	Перезапустите кофемашину, отключив питание с помощью основного переключателя питания. Если у вас получилось это сделать, налейте 2–3 чашки горячей воды. Выполните очистку прибора от накипи, если она не выполнялась в течение длительного времени.
	Перед установкой фильтр AquaClean не был подготовлен надлежащим образом, или он засорен.	Снимите фильтр AquaClean, а затем попытайтесь снова приготовить кофе. Если у вас получилось это сделать, перед установкой фильтра AquaClean обратно убедитесь, что он подготовлен надлежащим образом. Установите фильтр AquaClean обратно в резервуар для воды. Если это не помогло решить проблему, фильтр засорен и его необходимо заменить.
14	Кофемашина перегрелась.	Выключите кофемашину и через 30 минут включите ее снова.

Заказ аксессуаров

Для очистки кофемашины и удаления накипи используйте только соответствующие средства Philips. Эти средства можно приобрести у местных торговых представителей, в авторизованных сервисных центрах или онлайн на веб-сайте www.shop.philips.com/service. Чтобы узнать в Интернете полный список деталей, введите номер модели кофемашины. Вы можете найти номер модели внутри сервисной дверцы.

Средства для обслуживания и их номер по каталогу:

- Средство для очистки от накипи CA6700
- Фильтр AquaClean CA6903
- Смазка для варочной группы HD5061
- Таблетки для удаления кофейного масла CA6704
- Средство для очистки контура подачи молока CA6705
- Набор для обслуживания CA6707

Поиск и устранение неисправностей

Данный раздел посвящен наиболее распространенным проблемам, с которыми вы можете столкнуться при использовании данного устройства. Обучающие видеоролики и полный список ответов на часто задаваемые вопросы доступны на веб-сайте www.philips.com/coffee-care.

Если не удастся самостоятельно справиться с возникшими проблемами, обратитесь в местный центр поддержки потребителей Philips. Контактные данные см. на гарантийном талоне.

Проблема	Причина	Способы решения
Поддон заполняется слишком быстро.	Это нормально. Для промывки внутренних контуров и варочной группы кофемашина использует воду. Часть этой воды выходит из внутренних систем и попадает в поддон для капель.	Когда на крышке поддона для капель всплывает индикатор заполнения поддона, поддон необходимо очистить.
Кофемашина находится в режиме DEMO (Деморежим).	Кнопка режима ожидания нажата в течение более 8 секунд.	Поставьте подставку для эспрессо под носик выхода кофе для сбора воды после промывки. Выключите и снова включите кофемашину с помощью переключателя питания, расположенного на задней панели кофемашины.
Значок заполнения контейнера для кофейной гущи продолжает отображаться.	Очистка контейнера для кофейной гущи была выполнена при выключенной кофемашине.	Очищайте контейнер для кофейной гущи только при включенной кофемашине. Если очистить контейнер для кофейной гущи при выключенной кофемашине, то счетчик циклов приготовления кофе не сбрасывается.
Я не могу извлечь варочную группу.	Контейнер для кофейной гущи установлен на место слишком рано. Варочная группа расположена неправильно.	Устанавливать контейнер на место следует только после того, как на экране появится соответствующее сообщение. Выполните сброс настроек кофемашины следующим образом: установите поддон для капель и контейнер для кофейной гущи обратно в кофемашину. Закройте сервисную дверцу, а затем снова выключите и включите машину. Попробуйте снова извлечь варочную группу.
	Вы не сняли контейнер для кофейной гущи.	Перед снятием варочной группы снимите контейнер для кофейной гущи.

Проблема	Причина	Способы решения
Я не могу вставить варочную группу.	Варочная группа расположена неправильно.	Выполните сброс настроек кофемашины следующим образом: установите поддон для капель и контейнер для кофейной гущи обратно в кофемашину. Не устанавливайте варочную группу обратно в кофемашину. Закройте сервисную дверцу, а затем включите и выключите машину. Затем установите варочную группу в правильное положение и вставьте ее обратно в кофемашину.
	Процедура очистки кофемашины от накипи еще не завершена.	Нельзя извлекать варочную группу во время процедуры очистки от накипи. Сначала следует завершить процедуру очистки от накипи и только затем снимать варочную группу.
Кофе получается слишком слабым.	Кофемолка настроена на слишком грубый помол.	Отрегулируйте кофемолку, установив более тонкий помол (более низкое значение).
	Выходное отверстие для кофе засорено.	Очистите выходное отверстие для кофе с помощью ручки ложки. Затем выключите кофемашину и включите ее снова.
	Кофемашина выполняет процедуру автоматической регулировки.	Приготовьте несколько чашек кофе.
	Варочная группа загрязнена или нуждается в смазке.	Очистите и смажьте варочную группу.
Кофе недостаточно горячий.	Вы используете холодные чашки.	Подогрейте чашки, ополоснув их горячей водой.
	Установлено слишком низкое значение температуры. Проверьте настройки в меню.	Выберите в меню высокую температуру.
	Вы добавляете в напиток молоко.	При добавлении теплого или холодного молока температура кофе в любом случае снижается.
Кофе подтекает через носик выхода кофе.	Носик выхода кофе засорен.	Очистите носик выхода кофе и его отверстия, используя ершик.
	Выходное отверстие для кофе засорено	Очистите выходное отверстие для кофе при помощи ручки мерной ложки или ручки обычной ложки. Затем выключите и снова включите прибор.

Проблема	Причина	Способы решения
Кофе не вытекает или вытекает слишком медленно.	Перед установкой фильтр AquaClean не был подготовлен надлежащим образом, или он засорен.	Снимите фильтр AquaClean, а затем попытайтесь снова приготовить кофе. Если у вас получилось это сделать, перед установкой фильтра AquaClean обратно убедитесь, что он подготовлен надлежащим образом. Установите подготовленный фильтр на место. Если это не помогло решить проблему, фильтр засорен и его необходимо заменить.
	Кофемолка настроена на слишком тонкий помол.	Отрегулируйте кофемолку, установив более грубый помол (более высокое значение).
	Варочная группа загрязнена.	Очистите варочную группу.
	Носик выхода кофе засорен.	Очистите носик выхода кофе и его отверстия, используя иглу.
	В контурах машины образовалась накипь.	Проведите очистку кофемашины от накипи.
Молочная пена слишком холодная.	Классический вспениватель молока загрязнен или неправильно собран.	Очистите классический вспениватель молока и убедитесь в том, что он собран правильно.
	Используемое молоко не пригодно для взбивания.	Объем и качество пены зависят от типа молока. Следующие типы молока обеспечивают хороший выход пены: коровье молоко средней жирности, цельное коровье молоко, соевое молоко и молоко, не содержащее лактозы. Испытания других типов молока не проводились, при их использовании объем молочной пены может уменьшаться.
Кофе разбрызгивается.	Расстояние между чашкой и носиком слишком велико.	Установите подставку для эспрессо на поддон для капель под носик выхода кофе.
Возможно, кофемашина протекает.	Для промывки внутренних контуров и варочной группы кофемашина использует воду. Часть этой воды выходит из внутренних систем и попадает в поддон для капель.	Когда на крышке поддона для капель всплывает индикатор заполнения поддона, поддон необходимо очистить. Поставьте подставку для эспрессо под носик выхода кофе для сбора воды после промывки.
	Поддон для капель переполнен, так что создается впечатление, что кофемашина протекает.	Когда на крышке поддона для капель всплывает индикатор заполнения поддона, поддон необходимо очистить. Поставьте подставку для эспрессо под носик выхода кофе для сбора воды после промывки.

Проблема	Причина	Способы решения
	Кофемашина не установлена на ровной горизонтальной поверхности.	Для правильной работы индикатора заполнения поддона для капель поместите кофемашину на горизонтальную поверхность.
Мне не удается активировать фильтр AquaClean, при этом кофемашина запрашивает процедуру удаления накипи.	Вы не заменили фильтр вовремя после появления мигающего значка AquaClean, информирующего о необходимости замены фильтра, и ресурс фильтра снизился до 0 %.	Сначала очистите машину от накипи, а затем установите фильтр AquaClean.
	Фильтр AquaClean был установлен не при первом подключении, а после приготовления примерно 25 чашек кофе (объемом 100 мл каждая). Перед установкой фильтра AquaClean машина должна быть полностью очищена от накипи.	Сначала очистите машину от накипи, а затем устанавливайте новый фильтр AquaClean. После очистки от накипи счетчик фильтров будет сброшен в значение 0/8. Всегда подтверждайте активацию фильтра в меню кофемашины. Эту процедуру также следует выполнять после замены фильтра.
Новый фильтр для очистки воды не подходит.	Вы пытаетесь установить фильтр, отличный от фильтра AquaClean.	Для машины подходит только фильтр AquaClean.
Кофемашина издает звуки.	В процессе работы кофемашина издает звуки — это нормально.	Если кофемашина начинает издавать необычные звуки, очистите варочную группу и смажьте ее.

Технические характеристики

Производитель оставляет за собой право изменять технические характеристики изделия для его улучшения. Указанные установленные значения являются приблизительными.

Описание	Значение
Материал корпуса	Термопластик
Размер (Ш x В x Г)	221 x 340 x 430 мм
Вес	7,6 кг
Длина сетевого шнура	800–1200 мм
Панель управления	Передняя сторона
Размер чашки	До 152 мм
Резервуар для воды	1,8 литров, съемный
Вместимость контейнера для кофейных зерен	250 г
Вместимость контейнера для кофейной гущи	15 порций

Давление, создаваемое насосом	15 бар
Бойлер	Бойлер из нержавеющей стали
Системы безопасности	Плавкий предохранитель
Энергосберегающий режим	< 1 Вт·ч
Номинальное напряжение — энергопотребление — питание	См. информацию на внутренней поверхности сервисной дверцы

Автоматическая кофемашина для эспрессо

Изготовитель: "Филипс Консьюмер Лайфстайл Б.В.", Туссендиепен 4, 9206 АД, Драхтен, Нидерланды

Импортер на территорию России и Таможенного Союза: ООО "ФИЛИПС", Российская Федерация, 123022 г. Москва, ул. Сергея Макеева, д.13, тел. +7 495 961-1111

EP5315, EP5314, EP5313, EP5311, EP5310: 230 В; 50 Гц; 1850 Вт

Класс I

Для бытовых нужд

Сделано в Румынии

Условия хранения, эксплуатации

Температура	0°C - +50°C
Относительная влажность	20% - 95%
Атмосферное давление	85 - 109 kPa



Упаковочные материалы, изготовленные не из пластмассы, содержат бумагу и картон.

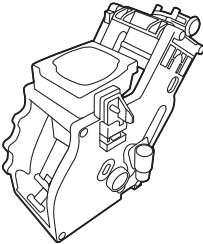
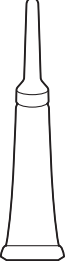
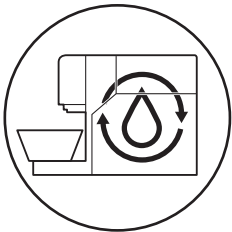
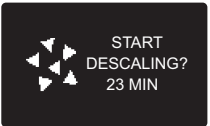

Упаковочные материалы из пластмассы содержат полиэтилен низкой плотности (LDPE), если не указано иное.

		<p>V 21 feb '16 <input type="checkbox"/></p> <p>V 27 apr '16 <input type="checkbox"/></p> <p><input type="checkbox"/></p> <p><input type="checkbox"/></p> <p><input type="checkbox"/></p> <p><input type="checkbox"/></p> <p><input type="checkbox"/></p> <p><input type="checkbox"/></p> <p><input type="checkbox"/></p> <p><input type="checkbox"/></p> <p><input type="checkbox"/></p> <p><input type="checkbox"/></p> <p><input type="checkbox"/></p> <p><input type="checkbox"/></p> <p><input type="checkbox"/></p> <p><input type="checkbox"/></p> <p><input type="checkbox"/></p> <p><input type="checkbox"/></p>
	 <p>START DESCALING? 23 MIN</p>	<p>V 27 apr '16 <input type="checkbox"/></p> <p><input type="checkbox"/></p> <p><input type="checkbox"/></p> <p><input type="checkbox"/></p> <p><input type="checkbox"/></p> <p><input type="checkbox"/></p> <p><input type="checkbox"/></p> <p><input type="checkbox"/></p> <p><input type="checkbox"/></p> <p><input type="checkbox"/></p> <p><input type="checkbox"/></p> <p><input type="checkbox"/></p> <p><input type="checkbox"/></p> <p><input type="checkbox"/></p> <p><input type="checkbox"/></p> <p><input type="checkbox"/></p>



www.philips.com/coffee-care



421946043371



>75% recycled paper